

**LIETROUX**  
**MODEL: X5S**  
**ROBOT SPRZĄTAJĄCY**



**INSTRUKCJA OBSŁUGI**  
**Wielofunkcyjny odkurzacz**

**Dziękujemy za zakup naszego odkurzacza robota.**

Przed użyciem należy dokładnie przeczytać tę instrukcję.

Dla bezpieczeństwa postępuj zgodnie z instrukcją obsługi.

\*\*\* Przed rozpoczęciem połączenia z aplikacją upewnij się, że robot, router i telefon znajdują się blisko siebie.

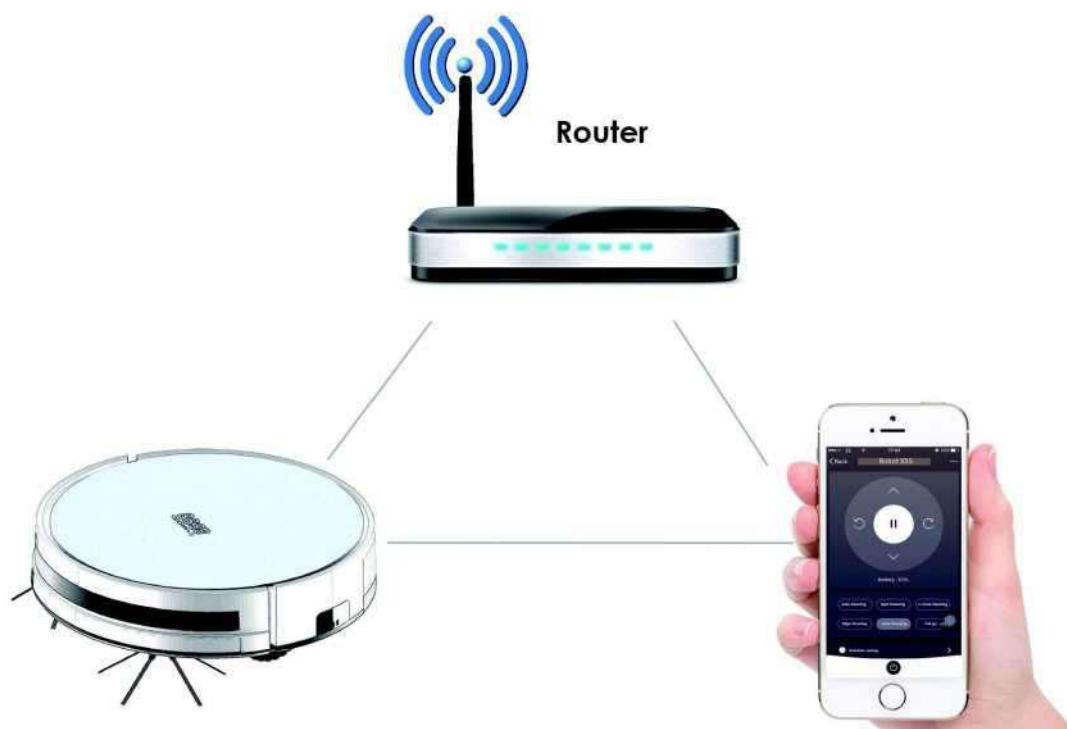

Sugerowana odległość: mniej niż 4 M.

Skanuj, aby pobrać aplikację



Aplikacja IOS



Aplikacja Adroid

## SKRÓCONY PRZEWODNIK KORZYSTANIA Z APLIKACJI

### 1. Pobieranie aplikacji

Wyszukaj „Tuya” ze swojego AppStore lub Google Play, pobierz aplikację [rys. 1]; Po pobraniu otwórz „Tuya” na telefonie komórkowym [rys. 2]; Zarejestruj konto przez e-mail lub numer telefonu komórkowego [rys. 3] (dotknij odpowiedniego kodu weryfikacyjnego i ustaw hasło dla swojego identyfikatora Tuya [rys. 4]; Zaloguj się przy użyciu konta i hasła [rys. 5].

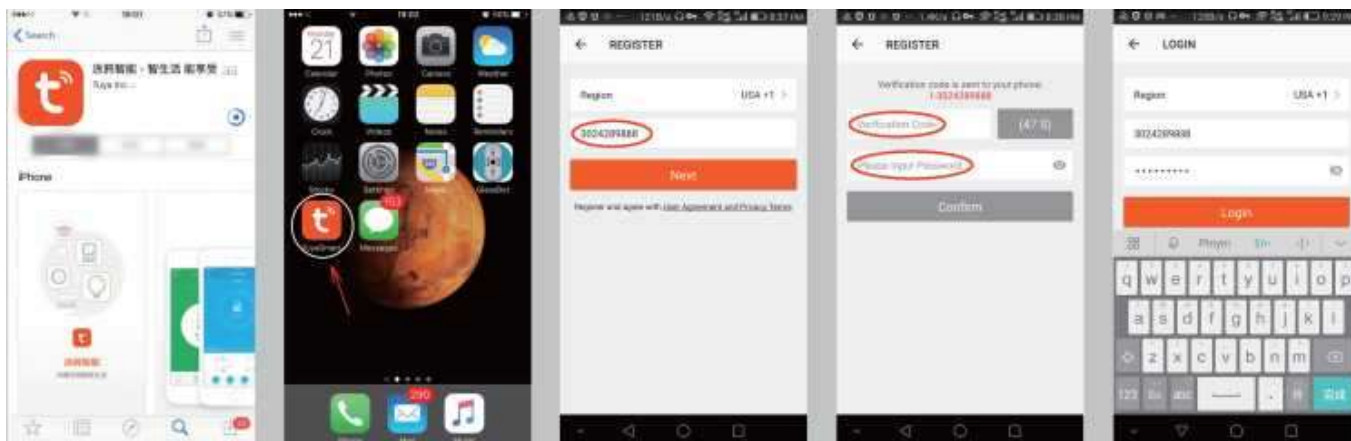

Rys. 1

Rys. 2

Rys. 3

Rys. 4

Rys. 5

\*\*\* Ważne \*\*\* Przed połączeniem WIFI włącz robota, poczekaj, aż wszystkie ikony na ekranie LED przestaną migać, a następnie naciśnij długo przycisk robota  przez 3 sekundy, aż wyemituje sygnał dźwiękowy, a na ekranie pojawi się CF6, robot zostanie zainicjowany .

Naciśnij + w prawym górnym rogu, aby dodać urządzenie [rys. 6]; Stuknij Wszystkie [rys. 7]; Wybierz Robot Vacuum [rys. 8]; Kliknij Potwierdź wskaźnik szybko miga [rys. 9]; (Uwaga: ponieważ robot modelu X5S nie ma migającego wskaźnika na panelu LED, zignoruj komunikat Potwierdzenie szybko miga, po prostu kliknij ten przycisk) Wpisz hasło WIFI [rys. 10] i rozpocznij połączenie z urządzeniem [rys. 11]; Udało się dodać urządzenie [rys. 12].



Rys. 6



Rys. 7



Rys. 8



Rys. 9

Zmień nazwę urządzenia, np. Robot Vacuum X5S [rys. 12], [rys. 13], [rys. 14];



Rys. 10



Rys. 11



Rys. 12



Rys. 13

## 2. Działanie aplikacji

Możesz kliknąć Auto, Auto Charging, Spiral, Mop the floor, aby wybrać odpowiednie tryby czyszczenia [rys. 15] [rys. 16]; Wejść w ustawienia, wybierz ssanie jako Normalne lub Maksymalne [rys. 17].

## 3. Planowanie

Wybierz Harmonogram, aby przejść do interfejsu planowania, wybierz odpowiedni czas pracy [rys. 18] i dzień (od Pon. do Nd.) [rys. 19] oraz tryby czyszczenia [rys. 20].

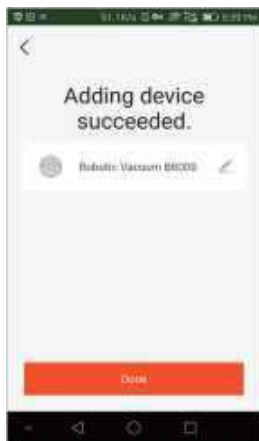

Rys. 14



Rys. 15



Rys. 16



Rys. 17



Rys. 18

#### 4. Start / Pauza

Naciśnij przycisk start / pauza [rys. 21], aby rozpocząć / wstrzymać lub naciśnij **manual** [rys. 22] i wejdź do interfejsu, aby uruchomić / wstrzymać lub zmienić kierunek odkurzacza robota [rys. 23].

#### 5. Mapa robocza i zapis

Aplikacja wyświetli mapę roboczej ścieżki czyszczenia odkurzacza robota [rys. 24]. Ale może nie aktualizować się w czasie rzeczywistym. Można również zobaczyć zapis czyszczenia, czasu czyszczenia i obszaru czyszczenia w interfejsie zapisu [rys. 25].



Rys. 19

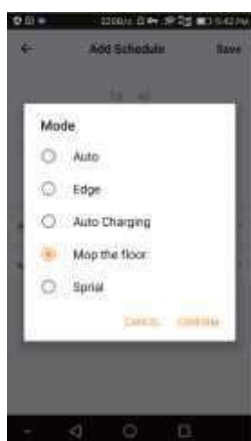

Rys. 20

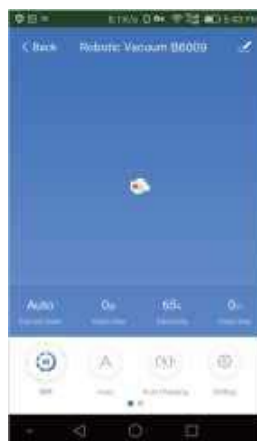

Rys. 21

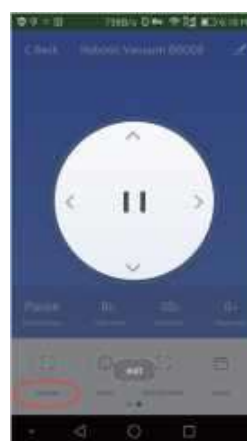

Rys. 22

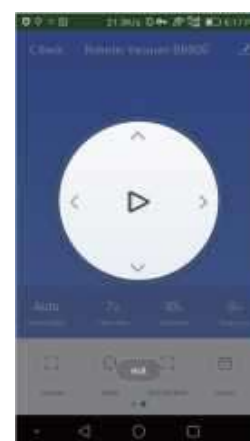

Rys. 23

#### 6. Udostępnianie urządzenia

Dostępny jest tylko jeden główny identyfikator (ID) dla jednego urządzenia. Jeśli chcesz udostępnić urządzenie innym członkom rodziny, dotknij symbolu  w prawym górnym rogu, wybierz **Udostępnij urządzenia** [rys. 26], wpisz poprawny zarejestrowany numer telefonu komórkowego / identyfikator e-mail, aby dodać kolejnych użytkowników [rys. 27]

[rys. 28].

Uwaga: inni użytkownicy muszą zarejestrować Tuya ID przed dodaniem.



Rys. 24



Rys. 25



Rys. 26



Rys. 27

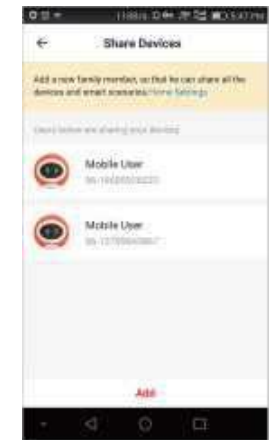

Rys. 28

## 7. Reset WiFi

Zmień połączenie z istniejącego urządzenia WIFI na nowe urządzenie WIFI, musisz ponownie podłączyć robota do nowego urządzenia WIFI po zainicjowaniu robota w następujący sposób: włącz robota, poczekaj, aż wszystkie ikony na ekranie LED przestaną migać, a następnie długo naciśnij przycisk  na robocie przez 3 sekundy, aż wyemituje sygnał dźwiękowy, a na ekranie pojawi się CF6, robot zostanie zainicjowany.

Dziękujemy za zakup naszych robotów i życzymy udanego korzystania.

Uwagi: Oprogramowanie APP jest aktualizowane, rzeczywisty interfejs użytkownika APP może różnić się od instrukcji zawartych w tym podręczniku. Niektóre funkcje mogą zostać dodane, a niektóre wyżej wymienione mogą zostać usunięte. Ponieważ w różnych krajach obowiązują różne zasady sieci, funkcja wyświetlania mapy w czasie rzeczywistym może być opóźniona lub może nie zostać spełniona. Nasza firma zastrzega sobie prawo do zmiany parametrów bez uprzedniego powiadomienia.

## **ŚRODKI BEZPIECZEŃSTWA**

- Przed użyciem tego robota czyszczącego należy uważnie przeczytać INSTRUKCJĘ OBSŁUGI i przestrzegać wszystkich wskazówek.
- Zachowaj tę instrukcję do wykorzystania w przyszłości.

## **UWAGA**

Nikt inny nie może demontować, konserwować ani przekształcać produktu poza technikami konserwacyjnymi wyznaczonymi przez naszą firmę lub może to spowodować pożar, porażenie prądem lub obrażenia ciała.	Nie używaj innej ładowarki, z wyjątkiem tej dołączonej do odkurzacza, ponieważ może to spowodować uszkodzenie produktu, porażenie prądem lub pożar z powodu wysokiego napięcia.
Nie dotykaj przewodu wysokiego napięcia urządzenia elektrycznego mokrymi rękami, ponieważ może to spowodować porażenie prądem.	Nie zginaj energicznie przewodu zasilającego ani nie kładź na nim ciężaru, ponieważ może to spowodować uszkodzenie przewodu zasilającego, pożar lub porażenie prądem.
Nie wkładaj ubrania ani żadnej części ciała do szczotki lub koła odkurzacza, ponieważ może to spowodować obrażenia ciała.	Nie odkurzaj papierosów, zapalniczek, zapalek ani innych przedmiotów ogrzewanych lub materiałów palnych, takie jak benzyna lub nafta.
Sprawdź, czy ładowarka i gniazdo są dobrze podłączone, może to spowodować awarię ładowania, a nawet pożar.	Wsuń dobrze przewód zasilający ładowarki lub może to spowodować porażenie prądem, zwarcie, powstanie dymu lub pożar.
Należy używać odkurzacza ostrożnie w obecności dzieci, aby uniknąć przerażenia lub zranienia.	Nie zapomnij wyłączyć zasilania na czas transportu lub przechowywania odkurzacza, ponieważ może to spowodować uszkodzenie
Nie pozwól, aby odkurzacz zassał wodę lub inne płyny, ponieważ może to spowodować uszkodzenie produktu.	Nie stawaj ani nie siadaj na odkurzaczu, ponieważ może to spowodować uszkodzenie odkurzacza lub zranienie osób.
Nie używaj odkurzacza na zewnątrz, ponieważ może to spowodować uszkodzenie produktu.  Nie używaj odkurzacza w słońcu.	Nie używaj odkurzacza na małych stolikach i krzesłach lub w innych małych przestrzeniach, w przeciwnym razie odkurzacz może ulec uszkodzeniu.
Nie pozostawiaj na ziemi, nici, drutów i innych przedmiotów dłuższych niż 150 mm, ponieważ może to spowodować zaplątanie się szczotki.	Nie używaj odkurzacza w miejscach komercyjnych, ponieważ może on ulec uszkodzeniu w wyniku nadmiernego
Przed użyciem usuń wszystkie łatwo uszkodzone przedmioty (w tym świece, tkaniny, szklane butelki itp.). Może to spowodować uszkodzenie tych przedmiotów lub uniemożliwienie korzystania z odkurzacza.	
To urządzenie nie jest przeznaczone do użytku przez osoby (w tym dzieci) o ograniczonych zdolnościach fizycznych, sensorycznych lub umysłowych, lub bez doświadczenia i wiedzy, chyba że są one nadzorowane lub instruktazowe w zakresie użytkowania urządzenia przez osobę odpowiedzialną za ich bezpieczeństwo. Dzieci powinny być nadzorowane, aby nie bawiły się urządzeniem.	

## INSTRUKCJE BEZPIECZEŃSTWA

1. Przed rozpoczęciem używania urządzenia na powierzchni (usuń wszystkie delikatne przedmioty i przewody, upewnij się również, że zasłony sięgające poziomu podłogi są podniesione, ponieważ pomoże to uniknąć nieprzewidzianych sytuacji. Upewnij się, że rogi dywanu są wygięte, a obrusy i zasłony nie dotykają podłogi.
2. Użycie robota czyszczącego jest dozwolone dla dzieci w wieku 8 lat i starszych. W przypadku osób, które mają naruszenie układu mięśniowo-szkieletowego, problemy z rozwojem, brak doświadczenia w posługiwaniu się lub znajomości zasady jego działania i zasad obsługi urządzenia, konieczne jest szczegółowe omówienie zasad bezpiecznego korzystania z odkurzacza robota i wyjaśnienie wszystkich zagrożeń, które może przenosić urządzenie. Dzieci nie mogą bawić się urządzeniem. Czyszczenie i konserwacja urządzenia przez dzieci bez nadzoru osoby dorosłej jest zabroniona.
3. Używaj tylko zalecanych części zamiennych.
4. Urządzenie może być używane wyłącznie do czyszczenia lokalnego zgodnie z instrukcją użytkowania.
5. 5. Używaj tylko oryginalnego urządzenia ładującego. Upewnij się, że napięcie w sieci odpowiada wartości wskazanej na ładowarce; nie podłączaj odkurzacza robota do ładowarki, jeśli temperatura otoczenia przekracza 40°C lub poniżej 0°C. Ładowarka powinna być podłączona tylko do sprawnego gniazdka.
6. Przed użyciem urządzenia upewnij się, że pojemnik na kurz i tkanina filtracyjna są prawidłowo zainstalowane.
7. Nie rozpylaj ani nie używaj materiałów wybuchowych lub łatwopalnych, aerozoli ani ich oparów.
8. Używaj urządzenia w następujących warunkach temperaturowych: 0-40°C
9. Nie dotykaj głównej szczotki ani szczotek bocznych włosami, palcami ani innymi częściami ciała.
10. Nie używaj urządzenia w pokoju dziecięcym
11. Nie używaj urządzenia na wilgotnej powierzchni lub na powierzchni z kałużami
12. Pamiętaj, że to urządzenie nie jest przeznaczone do czyszczenia niedopałków papierosów, zapalniczek, zapalek i innych łatwopalnych przedmiotów.
13. Przed użyciem wyczyść pojemnik na kurz i moduł ssący, okresowo usuwaj kurz, włosy i włókna bawełniane z modułu ssącego.
14. Nie zginaj przewodu ani nie stawiaj ciężkich lub ostrych przedmiotów na przewodzie. Unikaj umieszczania przewodu w pobliżu grzejników lub źródeł ciepła.



15. Tylko autoryzowany specjalista może demontować urządzenie. Użytkownikom zabrania się demontażu i naprawy urządzenia.
16. Nie używaj uszkodzonej stacji ładującej.
17. Nie używaj uszkodzonego przewodu lub adaptera.
18. Wyłącz urządzenie przed czyszczeniem lub serwisowaniem urządzenia.
19. Nie pozostawiaj urządzenia w miejscach, w których może spaść (stoły, stopnie itp.).
20. Przed rozpoczęciem ładowania sprawdź, czy adapter i port ładowania działają.
21. Wyciek baterii może wystąpić w ekstremalnych warunkach pracy. Jeśli substancja dostanie się na skórę lub oczy, należy natychmiast zmyć ją dużą ilością wody. Procedura mycia powinna trwać co najmniej 10 minut, w razie potrzeby skonsultować się z lekarzem.
22. Odłączanie uszkodzonego akumulatora. Jeśli urządzenie należy przede wszystkim wyrzucić, należy wyjąć baterię. Urządzenie należy odłączyć od sieci przed odłączeniem akumulatora.
23. Wyłącz urządzenie na czas transportu lub jeśli nie zamierzasz go używać przez dłuższy czas.
24. Przegrzewanie ładowarki podczas ładowania jest normalne.
25. Podczas korzystania z urządzenia należy ściśle przestrzegać zaleceń instrukcji obsługi. Nie ponosimy odpowiedzialności za jakiegokolwiek straty lub szkody powstałe w wyniku niewłaściwego użytkowania urządzenia.

**ŁADOWANIE.** Naładuj, aby upewnić się, że odkurzacz robota jest gotowy do użycia w dowolnym momencie.

**WIRTUALNA ŚCIANA.** Robot sprząta wszędzie, gdzie może go wjechać. Jeśli musisz chronić odkurzacz przed dostępem do niektórych miejsc - ustaw wirtualną ścianę, której nie powinien przekraczać.

**CZYSZCZENIE** Biorąc pod uwagę, że odkurzacz automatyczny działa w zanieczyszczonych miejscach, należy od czasu do czasu czyścić koła i szczotki z włosów i innych drobnych cząstek, co zapewnia płynną pracę urządzenia.

**WODA, CHEMIKALIA I INNE CIECZE.** Nie czyść mokrych zabrudzeń tym robotem. Nie myj urządzenia w wodzie. Urządzenie nie jest przeznaczone do czyszczenia silnymi chemikaliami lub innymi substancjami, które mogłyby wpłynąć na jego elementy. Nie oznacza to, że nie można go czyścić wilgotną szmatką.

**ELEMENTY WNĘTRZA.** Przed użyciem odkurzacza robota upewnij się, że kable, zasłony i inne elementy wewnętrzne nie będą miały negatywnych konsekwencji w kontakcie z

urządzeniem.

Narażenie na niskie temperatury może prowadzić do awarii odkurzacza robota.

Odkurzacz automatyczny jest urządzeniem do użytku domowego i nie jest przeznaczony do użytku na zewnątrz.

## 2. INFORMACJE O ROBOCIE X5S

### Korpus

Nr	Typ
1	Zderzak
2	Wyświetlacz
3	Przyciski Dotykowe

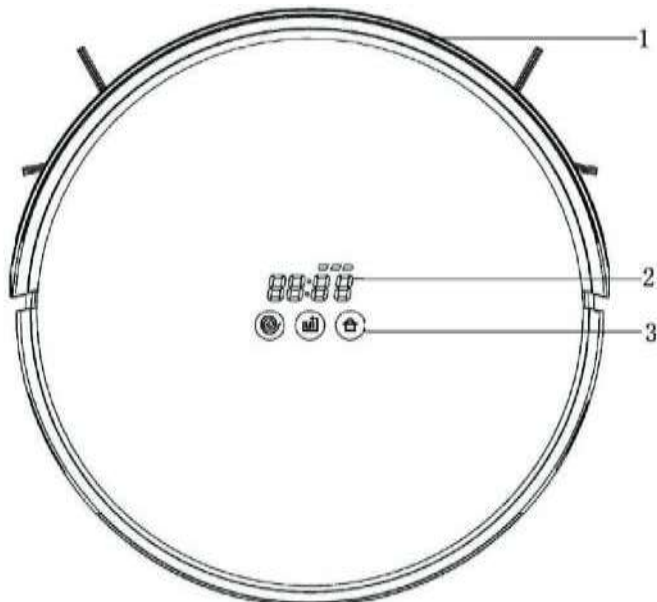

### Przyciski dotykowe



Miejscowe Auto Baza

### Wyświetlacz

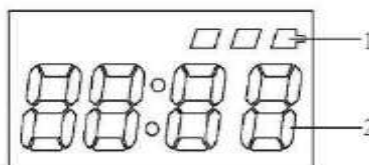

Nr	Funkcja
1	Status baterii / status ładowania
2	Wyświetlanie harmonogramu, czasu, kodów błędów, typów sprzątnia itp

### Urządzenia i akcesoria

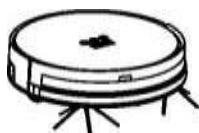

Korpus główny

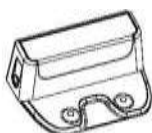

Stacja dokująca



Adapter

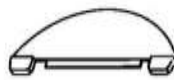

Mop



Szczotki boczne

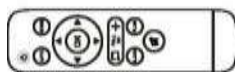

Pilot  
(brak baterii w zestawie)



Zbiornik na wodę



Szczoteczka do czyszczenia



Podręcznik

## Elementy zestawu

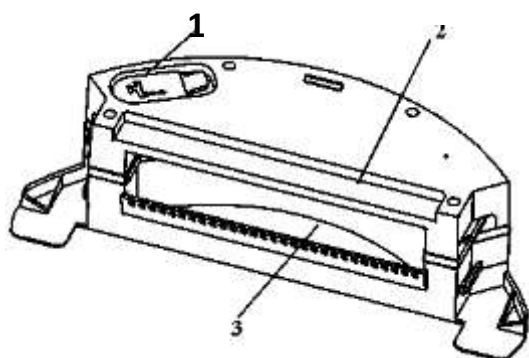
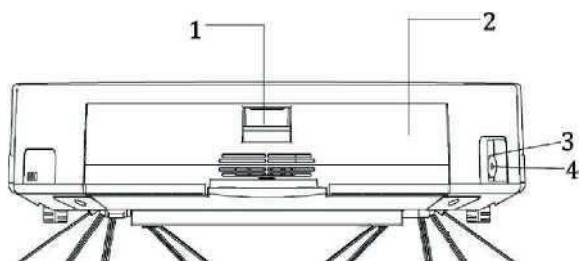
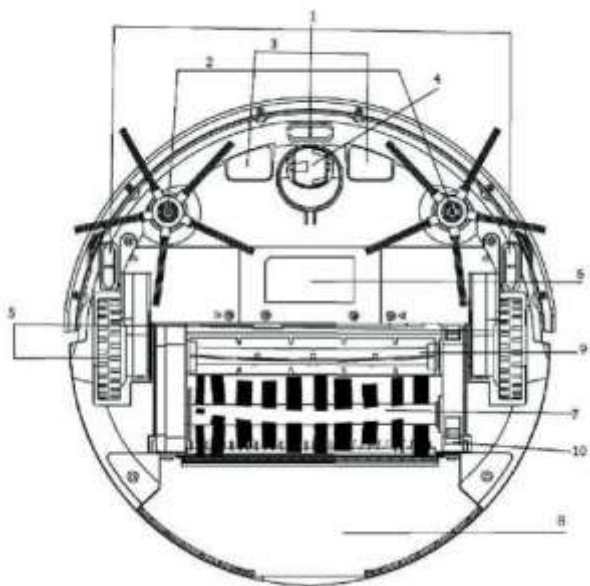

## Widok od spodu

Nr	Opis
1	Sensor spadku
2	Szczotki boczne
3	Styki ładujące
4	Kółko przednie (uniwersalne)
5	Kółka napędowe
6	Pokrywa baterii
7	Szczotka zbierająca
8	Kosz na śmieci / pojemnik na wodę
9	Szczotka rolkowa
10	Ochrona szczotek przed samoistnym rozłączeniem

## Widok z tyłu

Nr	Opis	Nr.	Opis
1	Pojemnik na śmieci / Pojemnik na wodę / Przycisk do zwalniania pojemnika	3	Włącznik
2	Pojemnik na śmieci / Pojemnik na wodę	4	Wejście ładowania

## Pojemnik na wodę

Nr	Opis
1	Wejście do napełniania
2	Zbiornik na wodę
3	Wejście kurzu do pojemnika

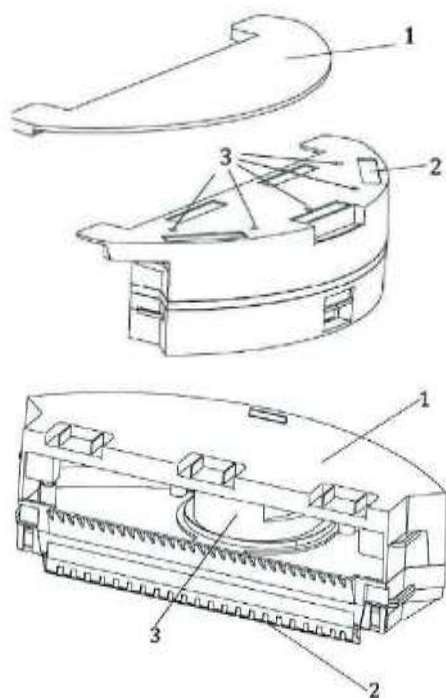

### Spód pojemnika na wodę

Nr	Opis
1	Szmatka mopa
2	Rzepy mocujące
3	Wyjścia wody

### Pojemnik na kurz bez zbiornika na wodę

Nr	Opis
1	Pojemnik na kurz
2	Wejście kurzu do pojemnika
3	Silnik

### Stacja dokująca

Nr	Opis
1	Wejście ładowania stacji
2	Okno sygnału podczerwieni IR
3	Styki ładujące

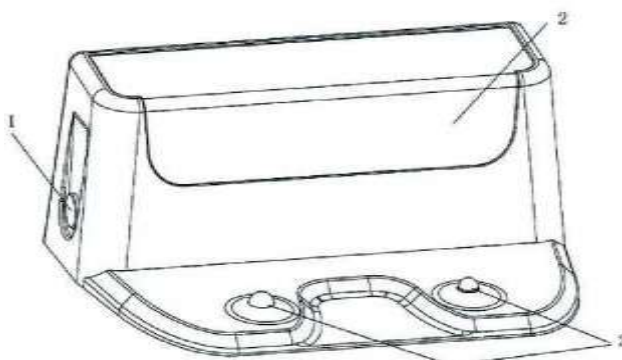

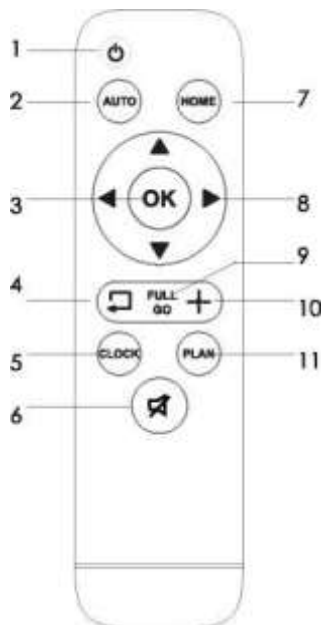

1. Przycisk gotowości / budzenia
2. Przycisk automatycznego czyszczenia
3. Przycisk OK
4. Przycisk czyszczenia krawędzi
5. Przycisk ustawiania czasu
6. Przycisk włączania / wyłączenia dźwięku
7. Przycisk automatycznego ładowania
8. Przycisk kierunkowy
9. Przycisk „Pracy ciągłej”
10. Przycisk miejscowego czyszczenia
11. Przycisk harmonogramu

## KORZYSTANIE Z URZĄDZENIA

### TRYB UŚPIENIA / TRYB STANDBY / CZYSZCZENIE

Tryb uśpienia: Włącznik jest włączony, panel wyświetlacza wygaszony

Tryb gotowości: Włącznik jest włączony, panel wyświetlacza jest włączony

Sprzątanie: urządzenie sprząta, panel wyświetlacza jest włączony

### SPRZĄTANIE

Upewnij się, że zasilanie jest włączone.

Naciśnij dowolny przycisk sprzątania na obudowie urządzenia lub na pilocie, aby włączyć tryb sprzątania.

**PAMIĘTAJ:** Jeśli robot znajduje się w trybie gotowości, naciśnij dowolny przycisk sprzątania na korpusie urządzenia lub na pilocie, co spowoduje „wybudzenie” urządzenia.

### TRYB GOTOWOŚCI

Tryb gotowości to tryb, w którym odkurzacz robota jest włączony, ale zatrzymany po poprzednim trybie sprzątania. Po kliknięciu jednego z przycisków sprzątania na korpusie urządzenia lub na pilocie (podczas pracy robota) urządzenie zatrzymuje się.

**PAMIĘTAJ:** Możesz kontrolować urządzenie, gdy jest w trybie gotowości.

### TRYB UŚPIENIA

Jeśli urządzenie jest włączone i nie sprząta, przejście do trybu uśpienia nastąpi po 45 sekundach, pod warunkiem, że z urządzeniem nie zostaną wykonane żadne działania.

## USTAWIANIE HARMONOGRAMU

Możesz ustawić harmonogram sprzątania za pomocą pilota.

### USTAWIANIE CZASU.

Upewnij się, że odkurzacz robota jest włączony i nie jest w stanie ładowania. Skieruj pilota w stronę panelu wyświetlacza na obudowie urządzenia, naciśnij przycisk CLOCK (ustawienie czasu), dwie cyfry będą migać po lewej stronie, naciśnij ▲ lub ▼ aby ustawić bieżącą godzinę, po ustawieniu naciśnij OK, aby potwierdzić ustawienie. Następnie dwie prawe cyfry zaczną migać, naciśnij ▲ lub ▼, aby ustawić bieżącą minutę, aby potwierdzić ustawienie, naciśnij OK. Ustawianie aktualnego czasu zostało zakończone.

### USTAWIANIE HARMONOGRAMU.

Po ustawieniu harmonogramu odkurzacz robot rozpocznie codzienne sprzątanie zgodnie z określonymi ustawieniami.

Upewnij się, że urządzenie jest włączone i nie znajduje się w stanie ładowania. Skieruj pilota na panel wyświetlacza, który znajduje się na obudowie urządzenia, naciśnij PLAN (ustawienie harmonogramu) dwie cyfry będą migać po lewej stronie, naciśnij ▲ lub ▼, aby ustawić bieżącą godzinę, po ustawieniu, aby potwierdzić, kliknij OK. Następnie migną dwie prawe cyfry, naciśnij ▲ lub ▼, aby ustawić bieżącą minutę, a po ustawieniu, aby potwierdzić, naciśnij OK. Harmonogram instalacji został ustawiony.

Anulowanie harmonogramu: ustawienie czasu harmonogramu na [00:00] anuluje harmonogram.

**PAMIĘTAJ:** ustalony harmonogram sprzątania zostanie zresetowany, jeśli wymienisz baterię lub wyjmiesz baterię z urządzenia. W takim przypadku konieczne będzie ponowne ustawienie harmonogramu.

## TRYBY SPRZĄTANIA

Automatyczne czyszczenie / czyszczenie zygakiem

Twój X5S jest wyposażony w wewnętrzny system nawigacji, predefiniowany system nawigacji wykorzystuje algorytm do obliczania najbardziej optymalnego sposobu efektywnego sprzątnięcia pokoju. Gdy tryb automatycznego czyszczenia jest włączony, urządzenie rozpoczyna czyszczenie w trybie automatycznym i wybiera najbardziej odpowiedni tryb zgodnie z otaczającą środowiskiem (zaczyna od czyszczenia zygzakowatego do aby zmaksymalizować wydajność czyszczenia).

**PAMIĘTAJ:** Naciśnięcie przycisku AUTO na korpusie odkurzacza robota lub AUTO na pilocie, zdalnie aktywuje tryb automatycznego czyszczenia.

#### Lokalny tryb czyszczenia

Przenieś odkurzacza do miejsca, które wymaga lokalnego czyszczenia, naciskając przycisk SPOT na obudowie urządzenia lub SPOT na pilocie, zdalnie aktywuje wspomniany tryb.

**PAMIĘTAJ:** Jeśli chcesz przerwać tryb SPOT (czyszczenie lokalne), naciśnij dowolny przycisk czyszczenia na korpusie urządzenia lub zdalnie, co spowoduje zatrzymanie czyszczenia robota, urządzenie przestanie działać automatycznie, jeśli tryb SPOT zostanie zakończony.

#### Tryb sprzątnięcia krawędzi

Przenieś odkurzacza w pobliżu krawędzi ściany, naciśnij przycisk EDGE CLEANING na pilocie lub na korpusie odkurzacza robota. Aktywuje wspomniany tryb pracy tego urządzenia.

**PAMIĘTAJ:** Jeśli chcesz przerwać tryb EDGE CLEANING (czyszczenie krawędzi), naciśnij dowolny przycisk czyszczenia na korpusie urządzenia lub pilocie, co spowoduje zatrzymanie czyszczenia robota.

#### Harmonogram sprzątnięcia

Ustaw harmonogram czyszczenia według własnego uznania. Po ustawieniu harmonogramu urządzenie rozpocznie czyszczenie zgodnie z ustawionym harmonogramem i powróci do stacji ładującej po jego zakończeniu.

#### Tryb pracy ciągłej

Kiedy odkurzacza jest włączony, sprząta lub się ładuje, naciśnij przycisk FULL GO (racy ciągłej) na pilocie lub korpusie urządzenia. Robot rozpocznie czyszczenie kiedy tylko



naładuje swoje baterie

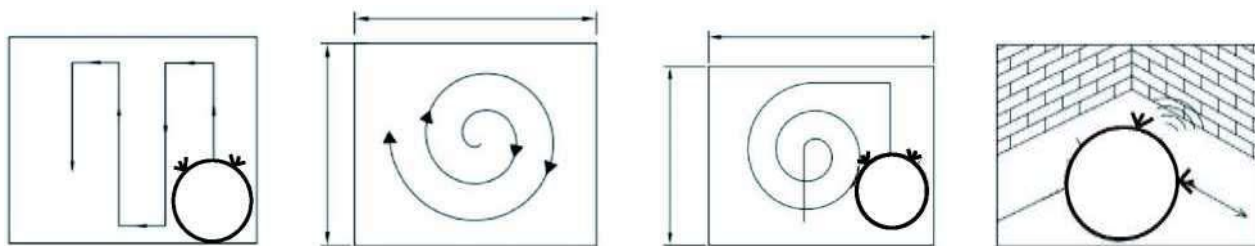

**Sprzątanie zygzakiem**

**Miejscowe**

**Automatyczne**

**Krawędzi**

## 1.2 ŁADOWANIE AKUMULATORA

Postaw stację ładującą naprzeciwko ściany i usuń przeszkody w promieniu 1 (jednego) metra z obu stron stacji w odległości 2 (dwóch) metrów naprzeciw, jak pokazano na rysunku.

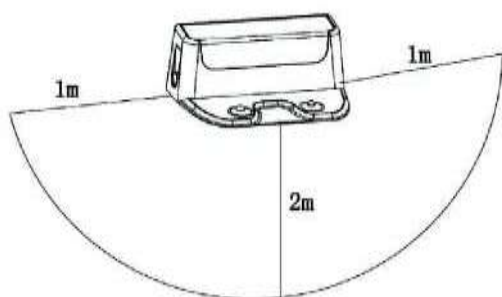

### ŁADOWANIE AUTOMATYCZNE

Jeśli urządzenie znajduje się w trybie AUTO (automatyczne czyszczenie), to gdy bateria będzie bliska rozładowania, rozpocznie wyszukiwanie stacji ładującej. Gdy urządzenie jest włączone, naciśnij przycisk  na korpusie odkurzacza lub HOME na pilocie, co pozwoli urządzeniu wyszukać stację ładowania (jak pokazano na rysunku).

### ŁADOWANIE RĘCZNE

Podłącz zasilacz do złącza zasilania (jak pokazano).

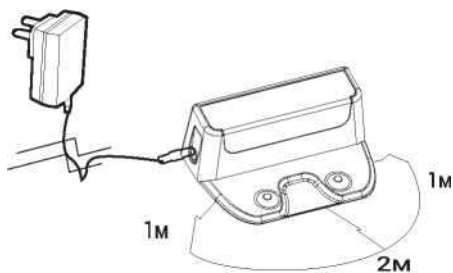

Ładowanie automatyczne

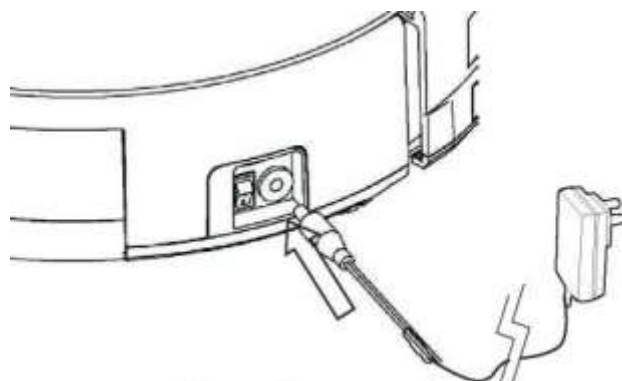

Ładowanie ręczne

### UWAGA:

Upewnij się, że pierwsze ładowanie akumulatora trwa co najmniej 6 godzin. Podczas ładowania wskaźnik miga, informując o tym procesie, a po zakończeniu ładowania wskaźnik przestaje migać (jak pokazano na rysunkach)

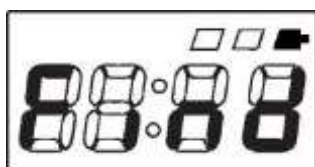

Prawie rozładowana

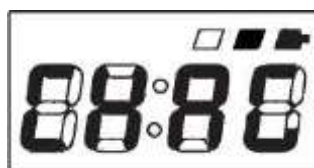

W trakcie ładowania



Pełne naładowanie

### PRAWIDŁOWE UŻYTKOWANIE AKUMULATORA

Przed pierwszym użyciem naładuj akumulator przez 6 (sześć) godzin. Naładuj urządzenie, gdy tylko poziom naładowania akumulatora spadnie. Odkurzacz powróci automatycznie do stacji ładującej po zakończeniu czyszczenia lub w przypadku niskiego poziomu naładowania akumulatora. Jeśli urządzenie nie będzie używane przez dłuższy czas, należy całkowicie naładować akumulator przed użyciem, wyłączyć zasilanie, odłączyć akumulator i przechowywać go do w chłodnym, suchym miejscu. Jeśli urządzenie nie będzie używane przez okres dłuższy niż 3 (trzy) miesiące, ładuj je przez 12 (dwanaście) godzin, wyłącz zasilanie, odłącz akumulator i umieść w chłodnym, suchym miejscu.

## WYMIANA POJEMNIKA NA PYŁ I ZBIORNIKA NA WODĘ (OPCJA DLA NIEKTÓRYCH MODELI)

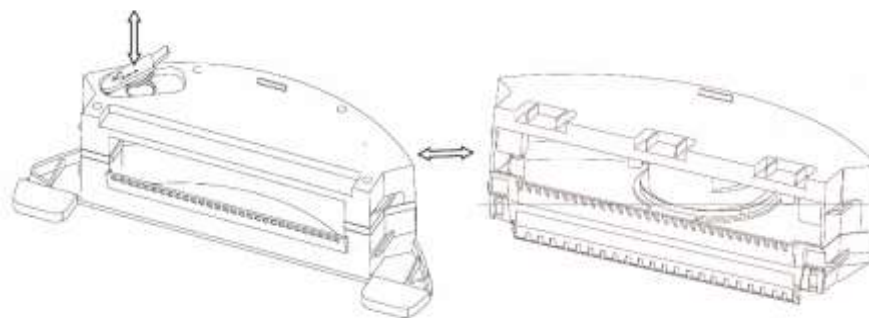

Pojemnik na wodę

Pojemnik na kurz

Czyszczenie mokrej podłogi jest bardzo łatwe i proste, jeśli zainstalujesz zbiornik na wodę i podłączysz ściereczkę do czyszczenia.

Wymij zbiornik na kurz, umieść zbiornik na wodę wypełniony wodą na odkurzaczu robota i rozpocznij czyszczenie.

**PAMIĘTAJ:** Jeśli w urządzeniu zainstalowany jest zbiornik na wodę, odkurzacz automatycznie przełączy się w tryb mycia podłogi. Cały zbiornik na wodę można myć. Nie myj pojemnika na kurz, który zawiera silnik w środku. Jeśli nie korzystasz ze zbiornika na wodę, usuń z niego wodę.

## KONSERWACJA URZĄDZENIA

Czyszczenie szczotki bocznej, szczotki głównej i ściereczki do czyszczenia Czyszczenie szczotek bocznych



Boczne szczotki łatwo się zużywają w trudnych warunkach. W związku z tym należy regularnie sprawdzać ich stan.

Wyłącz urządzenie i odwróć je do góry nogami. Odkręć śrubę mocującą za pomocą śrubokręta. Za pomocą nożyczek usuń włosy i inne małe przedmioty.

## Korekta deformacji szczotek bocznych

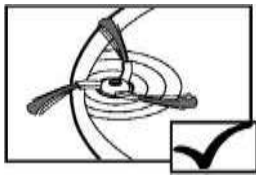

Normalne

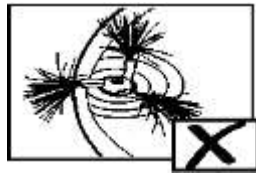

Do naprawy

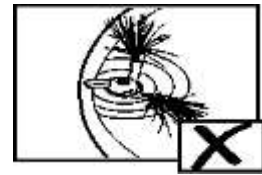

Wymagana wymiana

Szczotki boczne mogą ulec deformacji podczas transportu lub pracy w określonych warunkach. Jeśli tak się stanie, możliwe jest przywrócenie ich do pierwotnego stanu przez umieszczenie włosia w gorącej wodzie.

Ściereczkę z mikrofibry można prać i może być używana wielokrotnie.

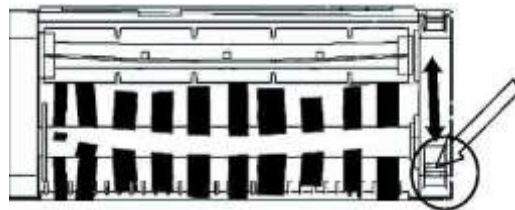

Naciśnij zatrzask na głównej szczotce, aby usunąć elementy szczoteczki z ramy

Wymontowanie głównego zespołu szczotek:

Naciśnij zatrzask zabezpieczający główną szczotkę, wyjmij rolkę czyszczącą i szczotkę futerkową.

Zdejmij ściereczkę ze zbiornika na wodę. Ściereczkę należy usunąć, gdy zbiornik wody jest nieruchomy. Po ponownym założeniu myjki upewnij się, że jej obie strony są prawidłowo przymocowane do zbiornika wody i dokładnie przymocowane do dna zbiornika.

## CZYSZCZENIE POJEMNIKA NA PYŁ I TKANINY FILTRACYJNEJ

Po każdym użyciu urządzenia należy wyczyścić pojemnik na kurz i ściereczkę filtracyjną.

A. Naciśnij przycisk obudowy jednostki filtrującej, jak pokazano. Wyczyść filtr i tkaninę.

B. Usuń zawartość pojemnika

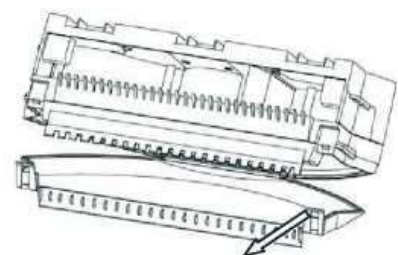

Rys. 1

Zdejmij tkaninę filtracyjną, jak pokazano na rysunku 2 i wyczyść ją (umyj i wysusz przed ponownym użyciem).

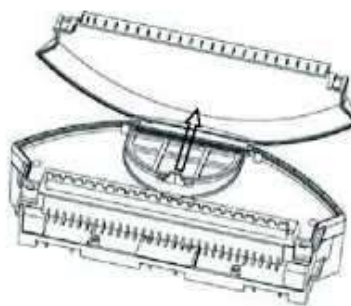

Rys. 2

UWAGA.

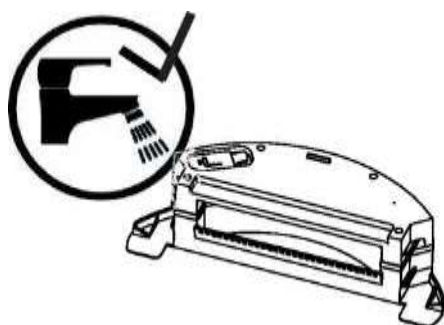

Pojemnik na wodę można myć



Pojemnika na kurz nie wolno myć

Podczas czyszczenia pojemnika na kurz i zbiornika wody upewnij się, że pojemnik na kurz z silnikiem nie jest mokry. Woda może uszkodzić silnik próżniowy.

CZUJNIKI CZYSZCZĄCE I SŁUPY DO ŁADOWANIA

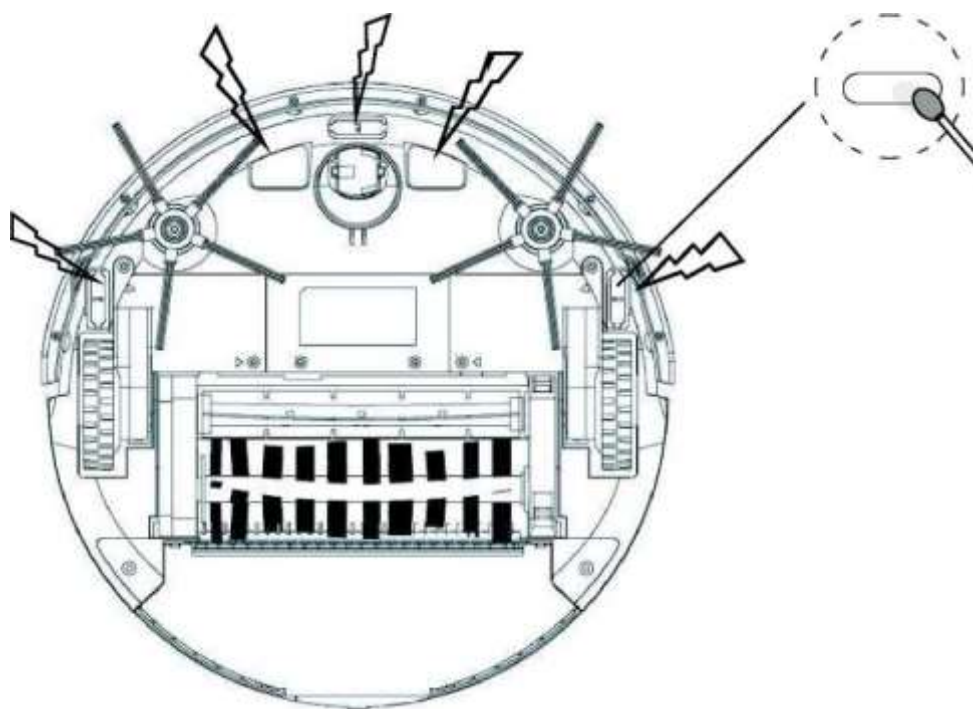

Czyść czujniki i styki ładowania raz w tygodniu lub codziennie, aby zapewnić płynne działanie urządzenia.

## WYMIANA SZCZOTEK BOCZNYCH

1. Jeśli szczotki boczne są uszkodzone, należy je wymienić. Wymienne szczotki można kupić u sprzedawcy.
2. Wyłącz urządzenie i odwróć je do góry nogami
3. Odkręć śrubę mocującą śrubokrętem
4. Wyjmij stare szczotki boczne i zastąp je nowymi.
5. Wymień i dokręć śrubę

UWAGA Zainstaluj szczotki po odpowiedniej stronie.

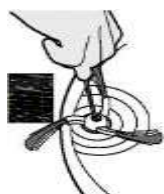

**Zamocuj lewą szczotkę przeciwnie do ruchu wskazówek zegara**

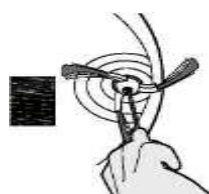

**Zamocuj prawą szczotkę przeciwnie do ruchu wskazówek zegara**

## 5. УСТРАНЕНИЕ НЕИСПРАВНОСТЕЙ

Коды ошибок отображаемые на панели индикации и способы их устранения

KOD BŁĘDU	POWODY	ROZWIĄZANIE
Er 01	Błąd / zacięcie prawej szczotki bocznej	Wyczyść prawą szczotkę boczną
Er 02	Błąd / zacięcie lewej szczotki bocznej	Wyczyść lewą szczotkę boczną
Er 03	Błąd głównej szczotki / zacięcie	Wyczyść główną szczotkę
Er 04	Błąd lewego koła	Wyczyść lewe koło

Er 05	Błąd prawego koła	Wyczyść prawe koło
Er 06	Błąd silnika próżniowego	Opróżnij i wyczyść pojemnik na kurz
Er 07	Błąd czujnika zapobiegania upadkowi	Wyczyść czujnik zapobiegania upadkowi
Er 08	Koło nie dotyka powierzchni	Ustaw urządzenie na płaskiej powierzchni

PAMIĘTAJ: Jeśli powyższe rozwiązania problemów nie przyniosły pożądanego rezultatu, spróbuj wykonać następujące czynności:

Uruchom ponownie urządzenie, wyłączając je, a po ponownym włączeniu ponownie wykonaj test.

Jeśli to nie pomogło, skontaktuj się z centrum serwisowym lub lokalnym dystrybutorem.

## SPECYFIKACJA

Model	X5S
Wymiary/Waga	
Średnica	320 mm
Wysokość	88 mm
Waga	3 kg
Specyfikacja elektryczna	
Zasilanie	14,8 V
Moc	22W
Stacja dokująca	
Napięcie znamionowe	19 V
Prąd znamionowy	0,6 A
Bateria	2600 mAh (Li-ion)
Pilot	
Napięcie wejściowe	3 V
Pozostałe parametry	
Pojemnik na śmieci	600 ml
Pojemnik na wodę	300 ml na wodę + 300 ml na śmieci
Tryby pracy	AUTO (w tym sprzątanie zygzakiem), miejscowe, krawędzi, zgodnie z harmonogramem
Czas ładowania	240-360 min
Czas pracy	90-120 min

## ODŁĄCZENIE AKUMULATORA

1. Za pomocą śrubokręta wykręć śrubę z pokrywy baterii.
2. Zdejmij pokrywę baterii.
3. Chwyć taśmę izolacyjną po obu stronach baterii i wyciągnij ją z komory.
4. Odłącz przewody łączące akumulator z odkurzaczem.

**PAMIĘTAJ:** Używaj tylko oryginalnego akumulatora, w przeciwnym razie urządzenie może działać wadliwie.