

EUROSTER 2026/2026TX



1. CHARAKTERYSTYKA URZĄDZENIA

- 4 różne programy dla każdego z dni tygodnia (razem 28 różnych przedziałów oraz temperatur). Rozdzielczość ustawiania czasu dla programowania - 10 minut.
- Przewidziany do pracy w instalacjach grzewczych lub klimatyzacyjnych.
- Zakres pomiaru temperatury: 0-50°C, rozdzielczość 0,1°C.
- Zakres regulacji temperatury: 5-45°C, rozdzielczość 0,2°C.
- Histereza 0,5 / 1,0 / 2,0 / 4,0°C, do wyboru.
- PI - system optymalizacji krzywej grzania.
- Kalibracja czujnika: od -4,0°C do +4,0°C, krok 0,2°C.
- Funkcja kopiowania programów.
- Duży, czytelny, podświetlany wyświetlacz.
- Chwilowa nastawa temperatury - regulator utrzymuje nastawioną temperaturę dopóki nie rozpocznie się następny program.
- Tryb wakacyjny - regulator utrzymuje nastawioną temperaturę przez wybrany czas, do 99 dni.
- Blokada - zablokowana możliwość zmiany parametrów. Tryb dedykowany do biur, gdzie tylko 1 osoba posiada uprawnienia do zmiany nastaw.
- Wyłączenie ogrzewania, czyli tryb przeciwwamrozeniowy - w trybie ogrzewania regulator utrzymuje najniższą możliwą, bezpieczną temperaturę (5°C), w trybie klimatyzacji wyłącza urządzenie.
- Licznik czasu pracy urządzenia grzewczego/klimatyzującego - rozdzielczość 1 minuta, maksymalne wskazanie 999 godzin.
- Zabezpieczenie antyzamrozeniowe - regulator włącza ogrzewanie, jeśli temperatura spadnie poniżej 5°C. Funkcja zawsze aktywna.
- Zasilanie: 2 baterie alkaliczne AA – zalecamy wymianę baterii przed każdym sezonem grzewczym
- Zalecamy wymianę baterii przed każdym sezonem grzewczym.
- Obciążalność wyjścia: 230 V 50 Hz 16 A, przekaźnik 1-biegunowy przełączny.
- Zewnętrzny czujnik temperatury - NTC 10 kΩ przy 25°C.
- Automatyczna zmiana na czas letni i zimowy.
- System anti-stop - przekaźnik jest załączany na 1 minutę raz w tygodniu.
- Wymiary (dł./wys./szer.): 138/86/29 mm.

Deklaracja zgodności CE jest dostępna na stronie internetowej www.euroster.com.pl

2. WYBÓR MIEJSCA MONTAŻU

Dla zapewnienia w pełni efektywnej pracy regulatora prosimy przestrzegać poniższych zaleceń dotyczących miejsca montażu urządzenia.

1. Regulator przeznaczony jest do montażu ściennego wewnątrz pomieszczeń na wysokości ok. 1,5 m nad posadzką.
2. Unikać miejsc silnie nasłonecznionych, blisko urządzeń grzewczych lub chłodniczych, bezpośrednio przy drzwiach, oknach i innych tego typu lokalizacjach, gdzie pomiar temperatury mógłby być łatwo zakłócony przez warunki zewnętrzne.

3. Unikać miejsc o słabej cyrkulacji powietrza, np. zasłoniętych meblami.
4. Unikać miejsc wilgotnych ze względu na negatywny wpływ wilgoci na trwałość eksploatacyjną urządzenia.
5. Przed przystąpieniem do montażu należy sprawdzić, czy zakończone zostały prace remontowe, a w miejscu montażu powierzchnia nie jest pokryta świeżą farbą lub gipsem.
6. Nie jest konieczne poziomowanie regulatora przed montażem.
7. Nadmiar kabli wsunąć z powrotem w ścianę podczas regulacji położenia urządzenia. W przypadku stwierdzenia przewiewu, szczelinę należy wypełnić niepalnym materiałem.
8. Włożyć baterie zwracając uwagę na biegunowość.

Uwaga!!! Montaż regulatora powierzyć wykwalifikowanemu instalatorowi. Nie instalować regulatora posiadającego uszkodzenia mechaniczne. Na przewodach podłączonych do regulatora może występować niebezpieczne napięcie, groźne dla życia.

3. PRZYWRACANIE USTAWIEŃ FABRYCZNYCH

1. Przycisnąć jednocześnie przyciski „OK” oraz „+” i trzymać je przez czas ok. 5 sekund.
2. Na wyświetlaczu pojawi się napis „de L”.
3. Zwolnić przycisk
4. Odczekać ok. 5 sekund, regulator wróci do pracy.

4. WYGLĄD ZEWNĘTRZNY REGULATORA

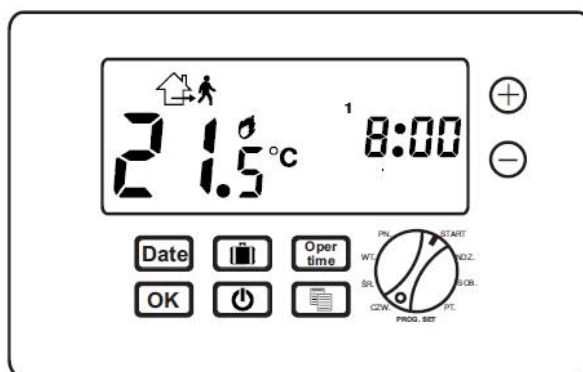

KORPUS

- \oplus i \ominus zwiększanie/zmniejszanie; wcisnąć i przytrzymać, aby zwiększyć szybkość zmian.
- **Date** wcisnąć w celu odczytania aktualnej daty; wcisnąć i przytrzymać przez 3 sekundy w celu ustawienia daty i czasu.
- **Power** włącza i wyłącza tryb przeciwarzamroziowy (5°C).
- **Oper time** wcisnąć w celu odczytania czasu pracy; w celu skasowania wcisnąć i przytrzymać przez 3 s, zatwierdzić klawiszem **OK**.
- **Calendar** włączanie/wyłączanie trybu wakacyjnego.
- **Program** wcisnąć, żeby zaznaczyć program, który będzie kopiowany.
- **OK** zatwierdzanie.

Uwaga: Zmiana jakiegokolwiek wartości powoduje, że odpowiednie pole na wyświetlaczu zaczyna pulsować. Należy to rozumieć jako pytanie o potwierdzenie. Jeżeli użytkownik potwierdzi zmianę klawiszem **OK**, zostanie ona zapamiętana. Jeżeli nie potwierdzi jej w ciągu 15 sekund, regulator anuluje zmianę i powróci do normalnej pracy.

WYŚWIETLACZ

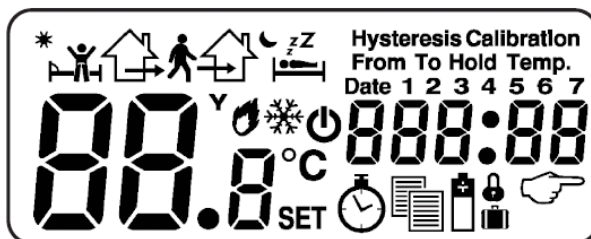

- "Date" - na wyświetlaczu pokazywana jest aktualna data (nie godzina).
- 1,2,3,...7 - cyfry dni tygodnia; 1 = poniedziałek, 7 = niedziela.
- Numer z lewej strony - temperatura (mierzona lub nastawiana).
- °C - stopnie Celsjusza.
- "SET" - zmiana nastaw.
- Numer z prawej strony - czas: aktualny, ustawiany lub czas pracy (przy mierzeniu czasu pracy); zakres 00:00 – 999:59.

	1 program
	2 program
	3 program
	4 program
	włączone grzanie
	włączona klimatyzacja
	licznik czasu pracy (urządzenia grzewczego/klimatyzacyjnego)
	tryb przeciwwamrozeniowy 5°C
	aktywna funkcja kopiowania
	bateria wyczerpana
	tryb wakacyjny
	termostat zablokowany
	tryb ręczny (ustawiona temperatura jest utrzymywana do najbliższej zmiany programu)

5. OTWIERANIE REGULATORA I WYMIANA BATERII

Wkrętakiem krzyżowym poluzować wkręt blokujący obudowę. Rozdzielić panel od podstawy zwracając uwagę na zawiasy z prawej strony sterownika.

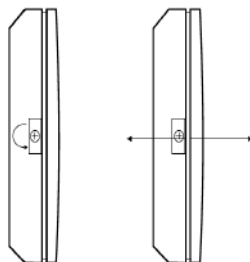

Po otwarciu regulatora, należy włożyć załączone baterie. Dozwolone jest używanie wyłącznie baterii alkalicznych, rozmiar R6 (AA). W szczególności nie należy używać akumulatorów, ponieważ (wskutek samorozładowania) ich czas pracy jest krótszy niż baterii.

Aby uniknąć niespodzianek, zaleca się wymianę baterii przed rozpoczęciem sezonu grzewczego, każdego roku.

6. WYBÓR TRYBU PRACY REGULATORA

Euroster 2026 jest wyposażony w 4 zworki konfiguracyjne. Nastawy fabryczne są oznaczone kursywą:

Zabezpieczenie przed przegrzaniem spowodowanym rozładowaniem baterii: TAK / NIE

Jeśli baterie są rozładowane, regulator może awaryjnie wyłączyć przełącznik (zabezpieczenie przed niekontrolowaną pracą urządzenia grzewczego). Wyłączenie tej funkcji powoduje, że regulator pracuje bez zmian aż do całkowitego rozładowania baterii (ryzyko włączenia ogrzewania na stałe).

Wybór czujnika: Wewnętrzny / Zewnętrzny

Zwórka służy do wyboru czujnika: wewnętrznego (mierzy temperaturę powietrza w miejscu zainstalowania regulatora) lub zewnętrznego (wymaga podłączenia czujnika zewnętrznego).

Typ instalacji: Klimatyzacja / Grzanie

Zwórka służy do wyboru rodzaju instalacji, w jakiej pracuje regulator.

Rodzaj algorytmu: ON-OFF / P.I.

Regulator może pracować w trybie włącz-wyłącz, w którym regulator włącza urządzenie grzewcze przy spadku temperatury o wartość histerezy (str. 6) lub w trybie P.I., w którym oblicza ilość załączeń na godzinę, w zależności od dotychczasowych zmian temperatur.

LOW BATTERY OFF	• []	ON
SENSOR Ext	• []	Int
HEAT	[] •	COOL
P.I.	[] •	ON/OFF

7. SCHEMATY PODŁĄCZENIA REGULATORA

W układzie z kotłem gazowym

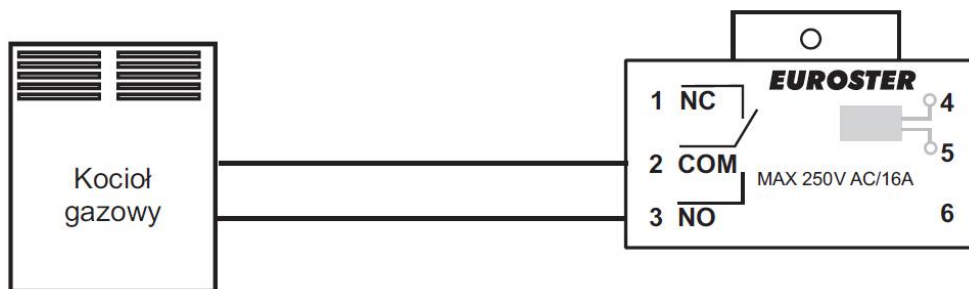

W układzie ogrzewania podłogowego

UWAGA. W przypadku korzystania z czujnika podłogowego, należy go podłączyć do zacisków 4 i 5. Należy również, przy wyjętych bateriach, przełożyć zworkę SENSOR w położenie Ext.

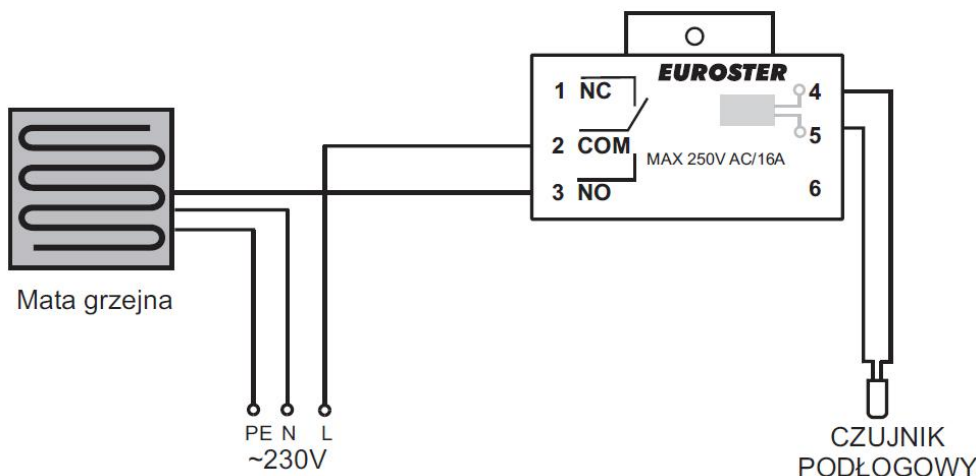

W układzie grzewczym/klimatyzacyjnym

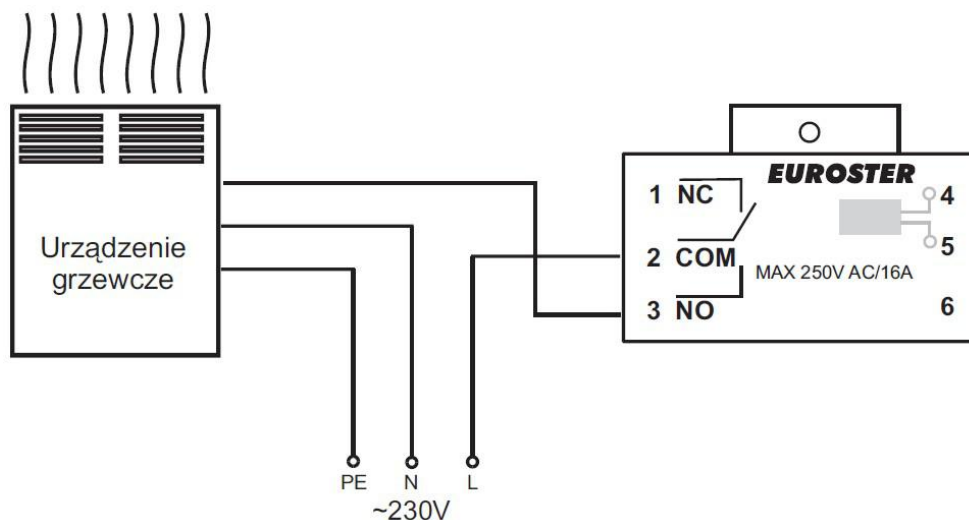

8. USTAWIANIE PARAMETRÓW

Ustawianie daty i godziny

Uwaga: Użytkownik może potwierdzać nastawy na 2 sposoby: używając klawiszy **Date** lub **OK**. Jeżeli potwierdzi klawiszem **Date**, przechodzi do następnej nastawy (Godzina > Minuta > Rok > Miesiąc > Dzień > Godzina (ponownie)). Jeżeli potwierdzi **OK**, regulator zapamięta zmianę i powróci do pracy.

Jeżeli użytkownik nie wciśnie żadnego klawisza przez 15 sekund, zmiana nastawy jest anulowana.

W celu ustawienia daty i godziny należy wykonać następujące czynności:

1. Wcisnąć i przytrzymać przez 3 sekundy przycisk **Date** - cyfry godziny zaczną pulsować.
2. Używając **+** i **-** ustawić godzinę. Potwierdzić klawiszem **Date**. Cyfry minut zaczną pulsować.
3. Powtórzyć czynności dla nastawy minut, roku, miesiąca i dnia.
4. Po ustawieniu dnia miesiąca zatwierdzić wszystkie zmiany klawiszem **OK** lub wcisnąć klawisz **Date**, żeby wrócić do nastaw i skorygować wprowadzone wartości.

Ustawianie histerezy (tylko dla algorytmu ON-OFF)

1. Przytrzymać \oplus i \ominus przez co najmniej 3 sekundy. Regulator wyświetla napis „Hysteresis” oraz pokazuje aktualną nastawę.
2. Klawiszami \oplus i \ominus wybrać żadaną wartość.
3. Zatwierdzić klawiszem **OK** lub zaczekać 15 sekund, aż zmiana zostanie anulowana.

Idea pracy regulatora z histerezą jest przedstawiona poniżej:

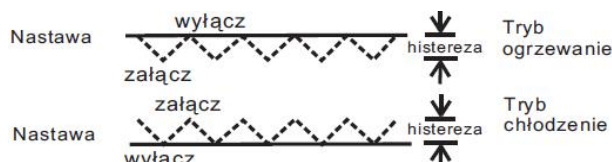

Algorytm optymalizujący krzywą grzania (PI)

Regulator 2026 może pracować z algorytmem optymalizującym krzywą grzania. Algorytm ten jest dedykowany dla instalacji z wodnym ogrzewaniem podłogowym. Celem jego stosowania jest ograniczenie wahań temperatury w pomieszczeniu.

W odróżnieniu od regulacji typu załącz/wyłącz, aktualny stan przełącznika zależy nie tylko od obecnej różnicy temperatur ustawionej i zmierzonej, ale również od zmian temperatury w przeszłości. Dla przykładu, jeśli mierzona temperatura jest niższa od nastawionej przez długi czas, regulator włącza urządzenie grzewcze na stałe.

Do korzystania z trybu PI, należy odpowiednio ustawić jego parametry. Są to:

Czas trwania cyklu („Con”) 1-5

Oznacza minimalny czas, na który regulator jednorazowo załącza przełącznik (w minutach)

Maksymalna liczba cykli na godzinę („CPH”) 3,6,9,12

Ilość załączeń i wyłączeń (cykli) w ciągu godziny obliczany przez regulator (według zmian temperatury)

Szerokość przedziału regulacji proporcjonalnej („Pb”) 1.5-3.0

Jeżeli różnica temperatury zadanej i mierzonej zawiera się w przedziale regulacji proporcjonalnej, regulator dobiera czasy włączenia i wyłączenia. Poza tym przedziałem, wyjście jest włączone lub wyłączone w sposób ciągły.

Ustawienie parametrów algorytmu PI

1. Ustawić zworkę w P.I. pozycji (str. 4) i przycisnąć przycisk RESET.
2. Przytrzymać \oplus i \ominus przez co najmniej 3 sekundy. Regulator wyświetla napis „Con” oraz pokazuje aktualną nastawę.
3. Klawiszami \oplus i \ominus wybrać żadaną wartość.
4. Zatwierdzić klawiszem **OK** lub zaczekać 15 sekund aż zmiana zostanie anulowana.
5. Powtórzyć czynności 2-3 dla nastaw „CPH” i „Pb”.

Korekta wyświetlanej temperatury (Kalibracja)

Zakres kalibracji: od $-4,0^{\circ}\text{C}$ do $+4,0^{\circ}\text{C}$.

1. Ustawić pokrętkę w pozycję PN.
2. Przytrzymać równocześnie klawisze **Info** i **Date** przez przynajmniej 3 sekundy. Regulator pokaże aktualną wartość korekty.
3. Klawiszami \oplus i \ominus ustawić żadaną korektę. Skok wynosi $0,2^{\circ}\text{C}$.
4. Zatwierdzić zmianę klawiszem **OK** lub odczekać 15 sekund w celu anulowania zmiany.

9. PRACA REGULATORA

Euroster 2026 jest regulatorem programowalnym. Użytkownik może nastawić 4 różne temperatury dla 4 różnych przedziałów czasowych, oddzielnie dla każdego dnia tygodnia. Ustawianie programów dla całego tygodnia może być żmudne, dlatego regulator został wyposażony w funkcję kopiowania programów.

Dla każdego programu są 2 nastawy: Temperatura oraz godzina rozpoczęcia, która oznacza równocześnie zakończenie poprzedniego programu.

W czasie aktywności danego programu, utrzymywana jest przypisana do niego temperatura. Godzina rozpoczęcia programu jest określona z dokładnością 10 minut. Zakres: 00:00 - 23:50.

Programy są zawsze wykonywane w kolejności P1-P2-P3-P4. Użytkownik może ustawić godziny rozpoczęcia programów w innej kolejności niż P1-P2-P3-P4, jednak w takim wypadku regulator ominie programy, które nachodzą na siebie.

Przykład:

P1-4 rozpoczynają się kolejno; użytkownik chce, żeby P4 rozpoczął się przed P3:

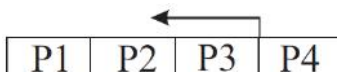

Jeżeli P4 rozpoczyna się przed P3, regulator automatycznie omija P3. W rezultacie mamy:

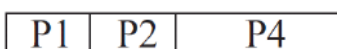

Podobnie, jeśli użytkownik zechce przesunąć P2 i P3 „za” P4:

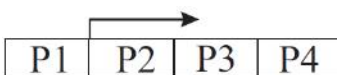

Programy P2 i P3 zostaną ominięte (P4 rozpoczyna się przed P2 i P3):



Programowanie regulatora

Uwaga: Kolejność dni tygodnia przy programowaniu nie ma znaczenia.

1. Ustawić pokrętko na PN.
2. Ustawić żądaną temperaturę dla P1 klawiszami ⊕ i ⊖. Potwierdzić klawiszem .
3. Ustawić wymaganą godzinę rozpoczęcia P1 klawiszami ⊕ i ⊖. Potwierdzić klawiszem .
4. Ustawić żądaną temperaturę dla P2 klawiszami ⊕ i ⊖. Potwierdzić klawiszem .
5. Ustawić wymaganą godzinę rozpoczęcia P2 klawiszami ⊕ i ⊖. Potwierdzić klawiszem .
6. Analogicznie ustawić temperatury i godziny dla programów P3 i P4 .
7. Po ustawieniu wszystkich parametrów, ustawić pokrętko na następny dzień tygodnia (np. wtorek).
8. Ustawić parametry wszystkich programów dla kolejnego dnia.
9. W podany wyżej sposób ustawić parametry wszystkich programów dla wszystkich kolejnych dni lub skopiować programy (patrz str. 7)
10. Ustawić pokrętko w pozycji START. Regulator rozpocznie prace z nowymi ustawieniami.

Kopiowanie programów

Na początku należy ustawić parametry programów dla jednego wybranego dnia, zgodnie z opisem powyżej.

W poniższym opisie program z poniedziałku będzie skopiowany do wtorku, czwartku i piątku.

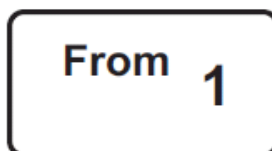

1. Po ustawieniu programu dla poniedziałku (pokrętko nadal w pozycji PN), wcisnąć klawisz .
2. Na wyświetlaczu pojawi się informacja, że źródłem programu będzie poniedziałek:

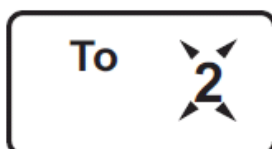

Uwaga: Ponowne naciśnięcie klawisza  spowoduje wyjście z trybu kopiowania.

- Wybrać pokrętłem dowolny dzień tygodnia, do którego ma zostać skopiowany program z poniedziałku, np. wtorek
- Na wyświetlaczu pojawi się informacja, że program zostanie skopiowany do wtorku: cyfra 2 będzie pulsować.



- Nacisnąć  w celu skopiowania programu. Cyfra 2 przestanie pulsować.
- Ustawić pokrętło na kolejny dzień tygodnia, do którego będzie skopiowany program z poniedziałku, np. czwartek.
- Na wyświetlaczu pojawi się informacja, że program zostanie skopiowany do czwartku. Cyfra 4 będzie pulsować.
- Nacisnąć  w celu skopiowania programu. Cyfra 4 przestanie pulsować.
- Podobnie ustawić pokrętło na piątek i wcisnąć ; program zostanie skopiowany
- Ustawić pokrętło w pozycji START. Regulator rozpocznie normalną pracę.

Tryb wakacyjny

W trybie wakacyjnym, regulator nie realizuje programu, tylko utrzymuje zadaną, stałą temperaturę. Użytkownik ustawia przez ile godzin lub dni ma być utrzymywana zadana temperatura.



Rozdzielczość ustawiania czasu wynosi 1 godzina (w przedziale do 2 dni) lub 1 dzień (w przedziale 3-99 dni). Możliwe jest nastawienie nieskończonego czasu w takim wypadku tryb wakacyjny musi zostać wyłączony ręcznie.

Ważne: Aktywowanie trybu wakacyjnego następuje po zatwierdzeniu nastaw klawiszem .

Na wyświetlaczu pojawia się symbol . Pozostawienie regulatora na ponad 15 sekund powoduje anulowanie nastawy i powrót do normalnej pracy.

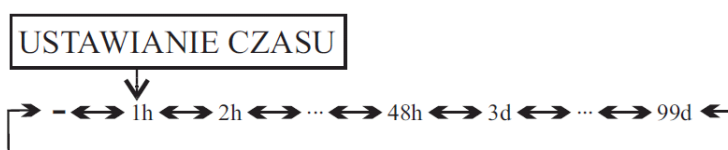
Ustawianie trybu wakacyjnego:



- Ustawić pokrętło w pozycję START i wcisnąć klawisz . Regulator przechodzi do nastawy temperatury - wskazanie temperatury zaczyna pulsować. Klawiszami \oplus i \ominus ustawić żadaną temperaturę, zatwierdzić klawiszem  lub .
- Na wyświetlaczu pojawi się:
 - z lewej strony czas trwania trybu wakacyjnego
 - z prawej strony godzina lub data zakończenia trybu wakacyjnego
 Klawiszami \oplus i \ominus ustawić czas trwania trybu wakacyjnego.
- Maksymalna liczba godzin wynosi 48. Powyżej tej wartości wybiera się liczbę dni. Prawa liczba oznacza w takim wypadku datę (na wyświetlaczu pojawia się wyraz „Date” oraz oznaczenie dni tygodnia)
Możliwe jest również nastawienie nieskończonej długości trybu wakacyjnego.
- Po wejściu w ustawianie długości trybu wakacyjnego, na wyświetlaczu pojawia się "1h". Kolejność zmian jest następująca:
„-” oznacza nieskończoną długość; wyjście z trybu wakacyjnego w takim przypadku

odbywa się jedynie ręcznie.

5. Po ustawieniu przedziału, zatwierdzić klawiszem .

Powrót do normalnej pracy

Regulator powraca do normalnej pracy automatycznie, o oznaczonej godzinie. Jeżeli wybrany przedział czasu był wyrażony w dniach, powrót nastąpi o północy wybranego dnia (czyli na jego początku).

Jeżeli użytkownik planuje wrócić np. w niedzielę, regulator włączy ogrzewanie w niedzielę o północy i pomieszczenie zdąży osiągnąć normalną temperaturę przed powrotem użytkownika.

W przypadku wybrania nieskończonego czasu, tryb wakacyjny należy wyłączyć ręcznie.







W każdym przypadku tryb wakacyjny wyłącza się przyciskiem .

Oznaczenie godziny/dni

Jeżeli ustawiany czas jest wyrażony w godzinach, po liczbie pokazana jest litera „h”, jeżeli w dniach to na wyświetlaczu pojawia się „d” a nad prawą liczbą napis „Date”.

Chwilowa zmiana temperatury

W odróżnieniu od trybu wakacyjnego, w trybie chwilowej zmiany temperatury nie ustawia się czasu trwania. Jest on aktywny, dopóki nie rozpocznie się następny program.

Aby włączyć tę funkcję, należy ustawić zadaną temperaturę klawiszami  i . Po 3 sekundach zostanie ona zapamiętana. Można również potwierdzić nastawę klawiszem . Na wyświetlaczu pojawi się symbol , i wszystkie przyciski oprócz  i  zostaną zablokowane.

Przykład:

P1 utrzymuje temperaturę 20°C od godziny 9:00, P2 21°C od 14:00. W południe użytkownik włącza chwilową zmianę temperatury, ustawia 15°C. Temperatura docelowa będzie wynosić:

09:00 ÷ 12:00 - 20°C

12:00 ÷ 14:00 - 15°C

14:00 ÷ - 21°C

Funkcję wyłącza się, przekręcając pokrętko na dowolny dzień tygodnia, a później z powrotem na START.

Tryb przeciwwamrozeniowy (wyłączanie sterownika po sezonie grzewczym)

W trybie przeciwwamrozeniowym, regulator przestawia się na maksymalną oszczędność energii. Jeśli współpracuje z klimatyzacją, wyłącza ją; jeśli zaś steruje ogrzewaniem, utrzymuje jedynie minimalną temperaturę w celu ochrony przed zamrożeniem instalacji (5°C).

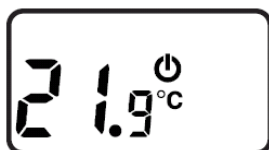

Aby włączyć tę funkcję, wcisnąć i przytrzymać klawisz  przez dłużej niż 3 sekundy.



Zawartość wyświetlacza znika, zostaje jedynie mierzona temperatura, symbol zasilania i litery A-F, oznaczające tryb przeciwwamrozeniowy. Aby wyłączyć tę funkcję należy wcisnąć przycisk  na przynajmniej 3 sekundy.

Blokada nastaw regulatora

Regulator posiada funkcję blokady nastaw. Włączenie blokady sygnalizowane jest symbolem . W takim wypadku nie można zmienić żadnych nastaw. Można natomiast je wyświetlić.

Blokowanie regulatora:

1. Ustawić pokrętko w pozycję „SOB”.

2. Przytrzymać  i  przez co najmniej 3 sekundy. Po 3 sekundach regulator zostanie zablokowany, a na wyświetlaczu pojawi się symbol .

3. Ustawić pokrętko w pozycji „START”.



Odblokowywanie regulatora odbywa się analogicznie.

Zablokowanie nastaw nie wpływa na pracę regulatora.





Sprawdzanie czasu pracy

Regulator posiada funkcję pomiaru czasu pracy urządzenia sterowanego. Jest ona przewidziana do wyznaczania terminu konserwacji lub szacowania kosztów.

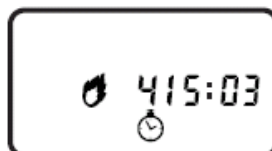
Maksymalna zliczana wartość to 999:59. Po osiągnięciu tej wartości licznik zatrzymuje się.

1. Aby wyświetlić czas pracy, wcisnąć przycisk . Regulator wyświetla czas pracy oraz symbol  lub , w zależności od tego, które urządzenie pracuje.



2. Wcisnąć klawisz  (powrót do normalnej pracy) lub wykonać czynności z punktów 3-5, żeby skasować licznik.
3. Wcisnąć i przytrzymać przycisk  przez 3 sekundy - cyfry zaczną pulsować.
4. Wcisnąć  wskazanie zmieni się na 000:00 i przestanie pulsować.
5. Regulator powróci do normalnej pracy po 15 sekundach lub po wciśnięciu klawisza .

Anty-Stop

Regulator jest wyposażony w system anty-stop. Urządzenie sterowane (np. pompa) jest włączana przynajmniej na 1 minutę, przynajmniej 1 raz w tygodniu, nawet jeśli regulator jest w trybie przeciwwzrosteniowym. Działanie jest niezależne od programów i nie jest konfigurowalne.

Ustawienia fabryczne

Sterowanie klimatyzacją

Poniedziałek	Piątek	Sobota	-	Niedziela
P1 06:00 / 23°C	P1 06:00 / 23°C			
P2 08:30 / 28°C	P2 11:00 / 22°C			
P3 15:00 / 22°C	P3 16:00 / 23°C			
P4 23:00 / 25°C	P4 23:00 / 25°C			

Sterowanie ogrzewaniem

Poniedziałek	Piątek	Sobota	-	Niedziela
P1 06:00 / 21°C	P1 08:00 / 21°C			
P2 08:30 / 18°C	P2 08:30 / 21°C			
P3 16:00 / 21°C	P3 15:00 / 21°C			
P4 23:00 / 17°C	P4 23:00 / 17°C			

Histeresa (wszystkie tryby)

Fabrycznie ustawiona histeresa wynosi 1°C.

Ustawienia zworek

Fabryczne położenie zworek jest następujące:

- typ instalacji: Grzanie,
- wybór czujnika: Wewnętrzny,
- rodzaj algorytmu: ON-OFF,
- zabezpieczenie przed przegrzaniem spowodowanym rozładowaniem baterii: NIE.

EUROSTER W WERSJI BEZPRZEWODOWEJ TXRX

1. OPIS OGÓLNY

Programowany regulator temperatury EUROSTER w wersji bezprzewodowej TXRX pod względem programowania jest odpowiednikiem EUROSTERA przewodowego. Do zestawu dołączona jest instrukcja obsługi odpowiedniego modelu przewodowego. Różnica polega na sposobie przekazywania sygnału: załącz/wyłącz.

W regulatorze EUROSTER TXRX sygnał jest przekazywany drogą radiową, co eliminuje konieczność prowadzenia przewodów pomiędzy regulatorem EUROSTER TX, a urządzeniem sterowanym odbiornikiem EUROSTER RX.

Zasięg pracy urządzenia w dużym stopniu zależy od materiałów z jakich wykonano budynek. EUROSTER TX w połączeniu z odbiornikiem RX zapewnia zasięg w terenie otwartym około 100 m. W budynkach odległość ta dochodzi do 30 m, co w praktyce oznacza przejście sygnału przez kilka kondygnacji. Przy konstrukcjach żelbetowych sygnał jest bardzo silnie tłumiony i zasięg spada.

Zasięg urządzenia można zwiększyć poprzez zastosowanie wzmacniacza sygnału Euroster WSRX.



Wskaźnik wyczerpania baterii będzie widoczny, gdy napięcie baterii spadnie do minimalnego dopuszczalnego poziomu. Zaleca się wymianę baterii na nowe, alkaliczne, co sezon. Jeżeli wystąpi konieczność należy ponownie zaprogramować regulator.

2. WYGLĄD ZEWNĘTRZNY

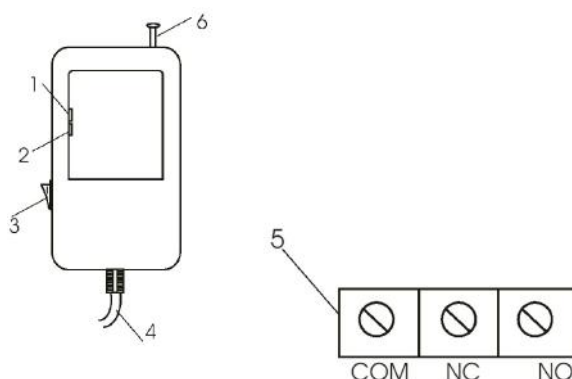

1. Sygnalizacja odbioru sygnału z nadajnika – zielona dioda
2. Sygnalizacja załączenia urządzenia odbiorczego (np. grzewczego) – czerwona dioda
3. **Włącznik pracy ciągłej urządzenia grzewczego (możliwość załączenia w przypadku uszkodzenia systemu). W trybie pracy automatycznej przełącznik powinien znajdować się w pozycji 0.**
4. Przewód wyjściowy
5. Złącze wyjściowe – beznapięciowe
 - styki COM – NO normalnie otwarty (najczęściej wykorzystywane)
 - styki COM – NC normalnie zamknięty
6. Antena – w czasie pracy powinna być maksymalnie wysunięta

3. PIERWSZE URUCHOMIENIE BEZPRZEWODOWEGO REGULATORA EUROSTER TXRX



W odbiorniku występuje napięcie groźne dla życia, dlatego w trakcie instalacji dopływ energii elektrycznej powinien być bezwzględnie odłączony, a montaż powierzony wykwalifikowanemu instalatorowi. Nie instalować sterownika posiadającego uszkodzenia mechaniczne.

1. Włożyć nowe baterie alkaliczne;
2. Maksymalnie wysunąć antenę teleskopową w odbiorniku RX;
3. Po kilku sekundach powinna pulsować zielona dioda LED – odbiornik znajduje się w

zasięgu nadajnika. W celu sprawdzenia zasięgu, po podłączeniu zestawu TXRX, przez pierwszą minutę nadajnik przesyła sygnał co 3 sek. (pulsująca dioda zielona). Następnie proces jest powtarzany, co 1 minutę i trwa około 1 sekundę. Brak sygnalizacji oznacza niedostateczny zasięg.

4. Świecąca dioda czerwona oznacza załączenie urządzenia grzewczego (lub chłodzącego).

4. ZABEZPIECZENIE

1. Jeżeli na skutek zakłócenia transmisji np. silnym impulsem elektromagnetycznym lub spadkiem napięcia baterii w EUROSTER TX moduł odbiorczy EUROSTER RX nie odbierze potwierdzenia załączenia lub wyłączenia przez 7 kolejnych cykli, urządzenie grzewcze zostanie wyłączone. Zabezpieczenie to zapobiega przegrzaniu urządzenia. Po usunięciu przyczyny zakłócenia system powraca automatycznie do pracy. Wyjątkiem jest wymiana baterii, która wiąże się z ponownym zaprogramowaniem regulatora TX.
2. Dodatkowo odbiornik RX wyposażony jest w system przeciwzamrożeniowy. Funkcja jest aktywna tylko w przypadku utraty, braku komunikacji nadajnika z odbiornikiem (rozładowane baterie, zakłócenie). Stan taki sygnalizowany jest szybkim pulsowaniem zielonej diody LED i następuje po 7 kolejnych nieodebranych impulsach z nadajnika. Jeżeli taki stan utrzymuje się dłużej, odbiornik jest załączany samoczynnie co trzy godziny na dwadzieścia minut, aby nie doprowadzić do wychłodzenia pomieszczeń. W chwili ponownego nawiązania komunikacji (zanik zakłóceń, wymiana baterii) odbiornik samoczynnie wyłącza system i automatycznie powraca do pracy z nadajnikiem TX.
3. Sygnał przesyłany do EUROSTER RX ma charakter transmisji cyfrowej kodowanej. Umożliwia to, na małym obszarze pracę wielu regulatorów EUROSTER TX bez obaw o wzajemne zakłócenia. **Przy zastosowaniu dwóch odbiorników RX, należy zachować odstęp min. 0,5 m. Regulatory występują zawsze w parze z odbiornikiem o tym samym numerze kodu i nie ma możliwości zamiany pojedynczego modułu. Kod znajduje się na odbiorniku RX (naklejka od strony wtyczki) i regulatorze TX (nadajniku) na tylnej obudowie.**

Jeżeli jednak w tym zakresie wystąpią wątpliwości prosimy o kontakt z dystrybutorem lub producentem

5. DZIAŁANIE

Z uwagi na jednokierunkową transmisję sygnału i bezpieczeństwo użytkownika urządzeń grzewczych (lub chłodzących), EUROSTER TX co minutę wysyła krótki kodowany sygnał potwierdzający stan w jakim znajduje się przekaźnik odbiornika EUROSTER RX. Jest on sygnalizowany zapaleniem się zielonej diody, na około 1 sekundę. Z tego względu wskaźnik załączenia regulatora może być aktywny wcześniej niż zostanie załączone urządzenie sterowane. Różnica czasowa nie powinna być większa niż 1 min. Podobna sytuacja może występować przy wyłączaniu urządzenia grzewczego. Biorąc pod uwagę pojemność cieplną budynków, nie ma to żadnego znaczenia dla ekonomii sterowania i pozostaje bez wpływu na koszt ogrzewania.



Do regulatora można podłączyć urządzenie elektryczne, gazowe, olejowe większej mocy niż wynikające z obciążalności styków wyłącznie za pośrednictwem przełącznika pośredniego o mocy i działaniu właściwym dla urządzenia wykonawczego. W przypadku wątpliwości proszę zwrócić się o poradę do dystrybutora lub producenta.



Należy unikać znacznych obciążeń indukcyjnych i pojemnościowych ponieważ powodują wypalenie styków przekaźnika.

Zielona kontrolka na odbiorniku RX sygnalizuje:

- odebranie sygnału od nadajnika - zapala się co 1 minutę na około 1s,
- brak komunikacji - sygnalizowany szybkim pulsowaniem (następuje po 7 kolejnych nieodebranych połączeniach).

Szybkie pulsowanie zielonej diody oznacza również:

- zbyt dużą odległość nadajnika od odbiornika (zmniejszyć odległość).
- rozładowane baterie (wymienić na nowe alkaliczne). Częściowo rozładowane baterie mogą powodować zmniejszenie zasięgu sygnału – zalecana wymiana baterii.

Czerwona dioda sygnalizuje załączenie funkcji grzania kotła (lub pracę innego urządzenia).

6. PRZYKŁADOWY SCHEMAT PODŁĄCZENIA EUROSTERA TXRX

Przedstawione schematy są uproszczone i nie zawierają wszystkich elementów potrzebnych do prawidłowej pracy instalacji.

Z urządzeniem zasilanym 230 V 50 Hz

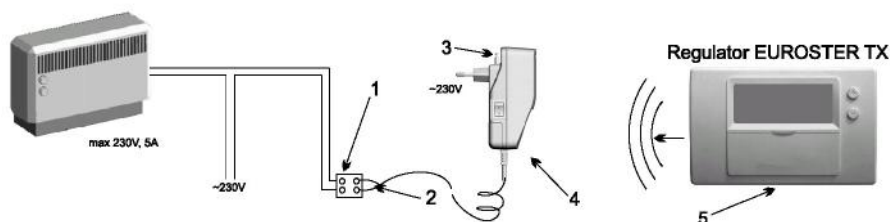

1. Elektryczna kostka połączeniowa
2. Przewód wyjściowy, wykorzystane styki COM – NO – (normalnie otwarty)
3. Antena
4. Euroster RX (odbiornik)
5. Euroster TX umieszczony w dowolnym pomieszczeniu

Do kotła gazowego

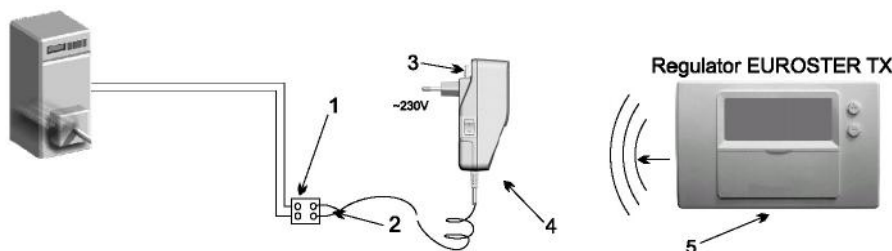

1. Elektryczna kostka połączeniowa
2. Przewód wyjściowy, wykorzystywane styki COM – NO (normalnie otwarty)
3. Antena
4. Euroster RX (odbiornik)
5. Euroster TX umieszczony w dowolnym pomieszczeniu

Z pompą C.O.

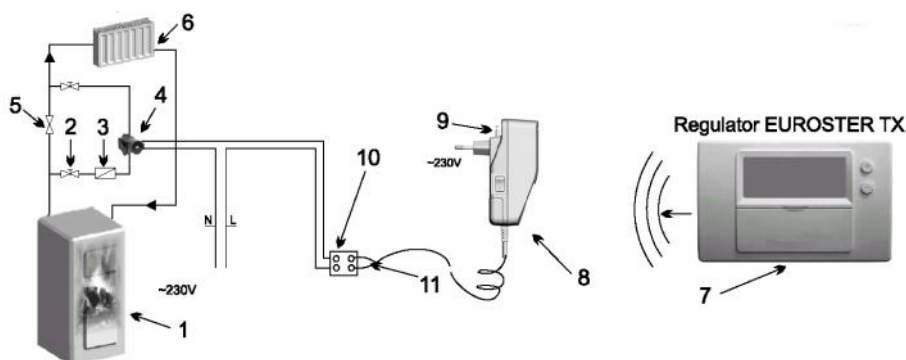

- | | |
|---|---|
| <ol style="list-style-type: none"> 1. Kocioł C.O. 2. Zawór odcinający 3. Filtr siatkowy 4. Pompa C.O. 5. Zawór zwrotny 6. Odbiornik ciepła - grzejnik | <ol style="list-style-type: none"> 7. EUROSTER TX (nadajnik) 8. EUROSTER RX (odbiornik) 9. Antena 10. Elektryczna kostka połączeniowa 11. Przewód wyjściowy, wykorzystywane styki COM – NO (normalnie otwarty) |
|---|---|

7. TYPOWE USTERKI I SPOSOBY ICH USUNIĘCIA

1. Regulator nie załącza urządzenia grzewczego:
 - wymienić baterie koniecznie na nowe, alkaliczne;
 - zresetować regulator i ponownie ustawić programy;
 - zmienić miejsce zainstalowania regulatora;
 - sprawdzić czy diody (czerwona i zielona) na odbiorniku wskazują prawidłowe funkcje;
 - sprawdzić czy odbiornik jest prawidłowo podłączony do urządzenia, którym steruje;
 - odłączyć odbiornik od urządzenia, którym steruje i sprawdzić czy urządzenie działa poprawnie bez kompletu regulator – odbiornik;
 - sprawdzić czy zgadza się numeracja na regulatorze i odbiorniku;
 - maksymalnie wysunąć antenę teleskopową.
2. Rytmiczne pulsowanie wyświetlacza LCD w regulatorze:
 - wymienić baterie na nowe alkaliczne;
 - zresetować regulator i ponownie ustawić programy.
3. Pulsowanie wskaźnika baterii lub napis Low na wyświetlaczu
 - wymienić baterie na nowe alkaliczne;
 - sprawdzić czystość styków baterii.
4. Brak sygnalizacji załączenia na wyświetlaczu LCD oznacza wyłączone urządzenie:
 - sprawdzić ustawienia mikroprzełączników na regulatorze;
 - sprawdzić ustawienia parametrów pracy regulatora-dzień, godzina, temperatura.
5. Urządzenie grzewcze pracuje nieprzerwanie, niezależnie od nastaw regulatora:
 - sprawdzić czy włącznik pracy ciągłej znajduje się w pozycji 0.

8. DANE TECHNICZNE ODBIORNIKA RX

Napięcie zasilania	230 V 50 Hz
Maksymalne obciążenie	5 A 230 V 50 Hz
Maksymalny pobór mocy	1 W
Temperatura przechowywania	0°C - 65°C
Temperatura pracy	5°C - 35°C
Klasa ochronności	II
Częstotliwość pracy:	433,92 Mhz
Długość przewodu wyjściowego	2m
Wymiary (szer. x wys. x gł.)	64 x 112 x 68

Wyroby serii TXRX spełniają dyrektywy UE: R&TTE

Deklaracja zgodności CE opublikowana jest i udostępniona na stronie internetowej:

www.euroster.com.pl



W przypadku reklamacji należy dostarczyć komplet EUROSTER TXRX wraz z kartą gwarancyjną do punktu sprzedaży.

9. SKŁAD ZESTAWU

- a) Regulator Euroster 2026TX
- b) Odbiornik RX
- c) podstawka pod regulator
- d) instrukcja
- e) baterie alkaliczne

INFORMACJA O UTYLIZACJI ODPADÓW ELEKTRONICZNYCH

Dołożyliśmy wszelkich starań, aby niniejszy regulator pracował jak najdłużej. Urządzenie to ulega jednak naturalnemu zużyciu. Jeżeli nie będzie spełniało już Państwa wymagań, prosimy o oddanie go do punktu zbiórki odpadów elektronicznych, a zużyte baterie do odpowiedniego punktu składowania. Bezpłatny odbiór urządzeń jest prowadzony przez lokalnych dystrybutorów sprzętu elektronicznego.

Nieprawidłowa utylizacja odpadów elektronicznych powoduje niepotrzebne zanieczyszczanie środowiska naturalnego. Opakowanie kartonowe prosimy przekazać na makulaturę.

KARTA GWARANCYJNA**Sterownik EUROSTER 2026/2026 TX**

Warunki gwarancji:

1. Gwarancji udziela się na okres 24 miesięcy liczonych od daty sprzedaży.
2. Uprawnienia wynikające z udzielonej gwarancji są realizowane na terytorium Rzeczypospolitej Polskiej.
3. Reklamowany regulator wraz z kartą gwarancyjną należy dostarczyć do punktu sprzedaży lub bezpośrednio do producenta za pośrednictwem Poczty Polskiej.
4. Termin rozpatrzenia gwarancji wynosi 14 dni roboczych od daty otrzymania urządzenia przez producenta.
5. Uprawnionym do dokonywania jakichkolwiek napraw produktu jest wyłącznie producent lub inny podmiot działający z wyraźnego upoważnienia producenta.
6. Gwarancja traci ważność w przypadku uszkodzenia mechanicznego, niewłaściwej eksploatacji i dokonywania napraw przez osoby nieuprawnione.
7. Gwarancja na sprzedany towar konsumpcyjny nie wyłącza, nie ogranicza, ani nie zawiesza uprawnień kupującego wynikających z niezgodności towaru z umową.

.....
data sprzedaży

nr seryjny/data produkcji

pieczętka firmowa i podpis

serwis:
tel. 65-571-20-12

Podmiotem udzielającym gwarancji jest
P.H.P.U. AS Agnieszka Szymańska-Kaczyńska, Chumiętki 4, 63-840 Krobia