

Instrukcja instalacji N-COMFORT TR



OPIS PRODUKTU – ZASTOSOWANIE

N-COMFORT TR to prosty, ale wszechstronny termostat/regulator do stosowania z kablami grzewczymi Nexans. Pasuje do ramek ELKO Plus i Schneider Exact.

Możliwe jest ustawienie minimalnej i maksymalnej temperatury w zakresie temperatur roboczych termostatu konfigurowanego przy użyciu przełączników DIP i potencjometru, które dostępne są pod obudową termostatu. Termostat jest wyposażony w umieszczony z przodu dwubiegunowy, mechaniczny włącznik oraz pokrętło do ustawiania temperatury.

Model N-COMFORT TR ma (wbudowany) czujnik temperatury pomieszczenia, a także zewnętrzny czujnik, który – jeśli ma być używany – należy umieścić (zalać) w posadzce między dwoma ciągami kabli grzewczych, blisko powierzchni podłogi. Do wyboru są 3 różne tryby pracy.

- Sterowanie temperaturą w pomieszczeniu za pomocą wbudowanego czujnika (bez zewnętrznego czujnika).
- Sterowanie temperaturą podłogi za pomocą zewnętrznego czujnika umieszczonego w podłodze.
- Sterowanie temperaturą w pomieszczeniu za pomocą wbudowanego czujnika, z funkcją ograniczania temperatury za pomocą czujnika podłogowego.

Ponadto urządzenie można skonfigurować do pracy jako regulator mocy. Przy takim ustawieniu funkcja ograniczania temperatury nie będzie działać.

INFORMACJE O BEZPIECZEŃSTWIE

- Przy wszelkich pracach przy termostacie (np. instalowaniu, zdejmowaniu, czyszczeniu i regulowaniu) należy sprawdzić, czy obwód zasilania jest odłączony.
- Przed instalacją termostatu należy przeczytać wszystkie informacje zawarte w niniejszej instrukcji.
- Termostat musi zostać zainstalowany przez uprawnionego elektryka.
- Instalacja i użytkowanie termostatu muszą być zgodne z lokalnymi i krajowymi przepisami i postanowieniami dotyczącymi instalacji elektrycznych.

INSTALACJA TERMOSTATU

Termostat należy umieścić na wysokości ok. 1,5 m nad podłogą. Jeśli używany jest czujnik temperatury pomieszczenia, termostat musi być umieszczony tak, aby mogło przez niego swobodnie przepływać powietrze. Nie należy umieszczać termostatu w miejscach, gdzie może być narażony na bezpośrednie działanie promieni słonecznych i przeciągów. Należy zadbać o to, by zimny koniec kabla grzewczego sięgał do planowanej lokalizacji termostatu.

WYGLĄD

Ramka

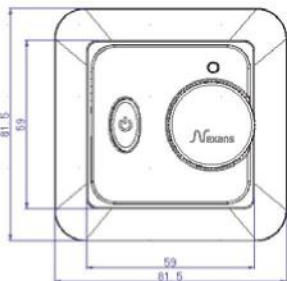

Wymiary

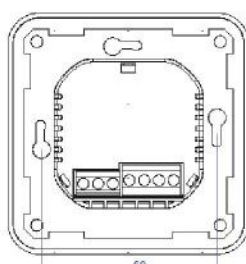
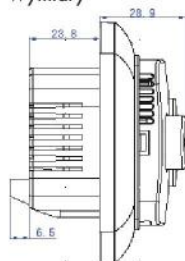

INSTALACJA

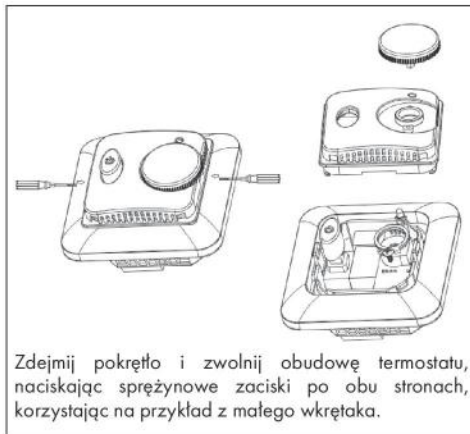

Zdejmij pokrętło i zwolnij obudowę termostatu, naciskając sprężynowe zaciski po obu stronach, korzystając na przykład z małego wkrętaka.

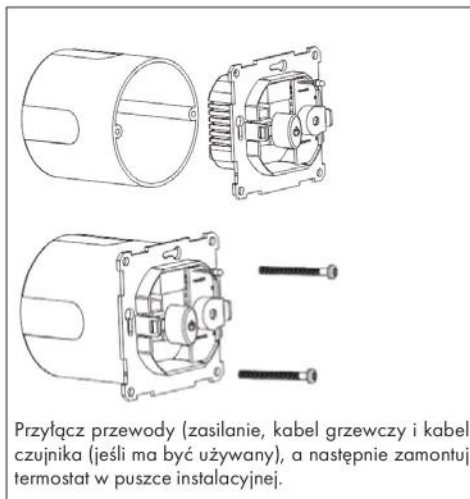

Przyłącz przewody (zasilanie, kabel grzewczy i kabel czujnika (jeśli ma być używany), a następnie zamontuj termostat w puszcze instalacyjnej.

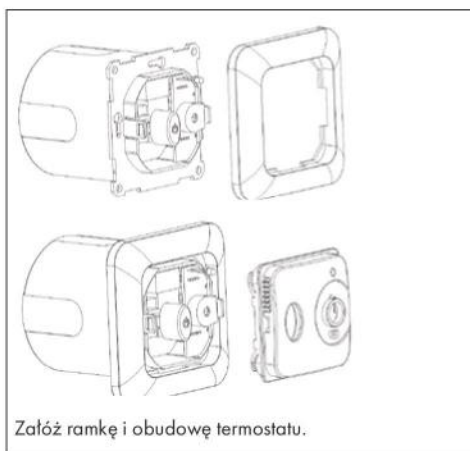

Założ ramkę i obudowę termostatu.



Zamontuj pokrętło i dokończ instalację.

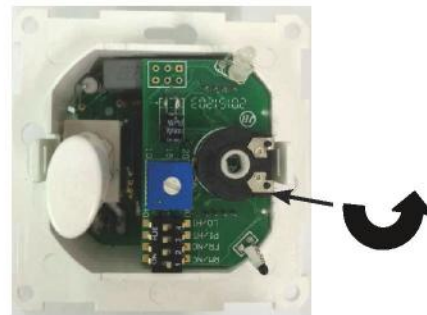

Wskazówka: podczas montowania pokrętła ustaw potencjometr tak, by ślizgacz znajdował się jak najdalej (zgodnie z ruchem wskazówek zegara). Pokrętło powinno wtedy „zaskoczyć” na 9.



Obszar roboczy termostatu (maks./min.) można ustawić przy pomocy regulowanych tarcz umieszczonych pod pokrętłem.

Ograniczenie temperatury maksymalnej
Ograniczenie temperatury minimalnej

SCHEMATU POŁĄCZEŃ

Połączenie bezpośrednie – jeden kabel grzewczy

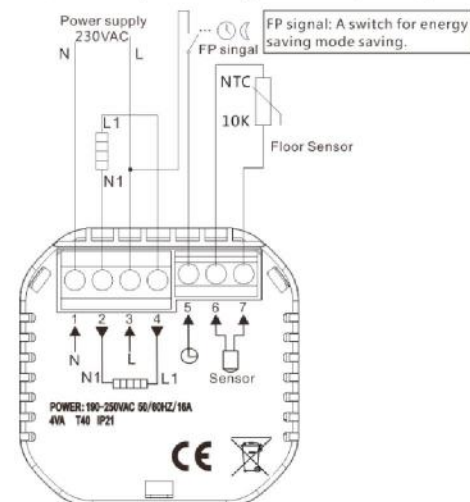

Połączenie za pomocą stycznika, na przykład 3 kable grzewcze

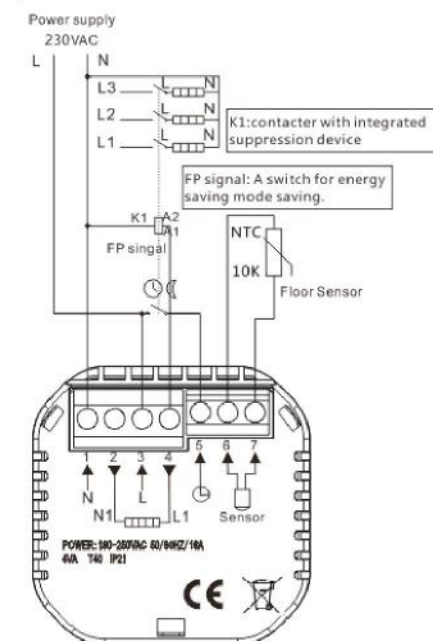

UWAGA: maksymalne obciążenie przełącznika termostatu wynosi 16 A. Jednakże, aby zapewnić optymalną żywotność termostatu, zaleca się stosowanie maksymalnego obciążenia 14 A. Wyższe obciążenia skracają żywotność elementów elektrycznych.

KONFIGURACJA

Model N-COMFORT TR można skonfigurować w trzech różnych trybach termostatu, a dodatkowo jako regulator mocy. Domyślnym ustawieniem jest tryb „dual sensor”, co oznacza, że wbudowany czujnik służy do regulacji temperatury, a czujnik zewnętrzny do ograniczania temperatury. Konfigurację zmienia się przy użyciu przełączników DIP oraz regulacji potencjometrem.

RM = Room (pomieszczenie)

FR = Floor (podłoga)

NC = Not Controlling (brak sterowania)

PI = Pilot signal (dotyczy tylko wybranych krajów, ale także ustawienie trybu regulatora)

HT = Heating (ogrzewanie)

LO = Low (wybiera się wtedy, gdy obciążenie jest mniejsze niż 10 A)

HI = High (wybiera się wtedy, gdy obciążenie wynosi od 10 do 16 A)

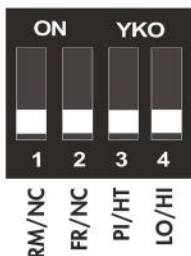

USTAWIENIA

1. Ustawianie obciążenia

Przełącznik DIP nr 4 należy ustawić odpowiednio do obciążenia układu kabli grzewczych.



LO: ustawia się w lewym położeniu, gdy obciążenie jest mniejsze niż 10 A.

HI: ustawia się w prawym położeniu, gdy obciążenie wynosi od 10 do 16 A.

2. Tryb z podwójnym czujnikiem (domyślny):

Sterowanie temperaturą w pomieszczeniu z ograniczaniem temperatury podłogi (oba pokazane poniżej ustawienia są prawidłowe).

Gdy temperatura podłogi osiągnie wymaganą wartość, kable grzewcze zostaną wyłączone.



Przełącznik DIP nr 3 ustawia się w lewym położeniu (HT/ogrzewanie)



Przełącznik DIP nr 4 ustawia się odpowiednio do obciążenia termostatu, jak opisano w punkcie 1.

3. Sterowanie temperaturą w pomieszczeniu za pomocą wbudowanego czujnika

Przełącznik DIP nr 1 (RM/pokój) ustawia się w prawym położeniu, a przełącznik DIP nr 2 (FR/podłoga) w lewym położeniu. Przy takich ustawieniach funkcja ograniczania temperatury nie działa.



Przełącznik DIP nr 3 ustawia się w lewym położeniu (HT/ogrzewanie).



Przełącznik DIP nr 4 ustawia się odpowiednio do obciążenia termostatu, jak opisano w punkcie 1.

4. Sterowanie temperaturą podłogi za pomocą zewnętrznego czujnika

Przełącznik DIP nr 1 (RM/pomieszczenie) ustawia się w lewym położeniu, przełącznik DIP nr 2 (FR/podłoga) w prawym położeniu. Przy takich ustawieniach funkcja ograniczania temperatury nie działa.



Przełącznik DIP nr 3 ustawia się w lewym położeniu (HT/ogrzewanie)



Przełącznik DIP nr 4 ustawia się odpowiednio do obciążenia termostatu, jak opisano w punkcie 1.

5. Tryb regulatora



Przełącznik DIP nr 3 ustawia się w prawym położeniu. Położenie pozostałych przełączników DIP nie ma znaczenia.

Kable grzewcze będą włączane na czas od 0 do 10 minut w 12-minutowych odstępach, w zależności od ustawienia pokrętki. Patrz także tabela ustawień.

6. Ustawianie ograniczania temperatury

Zaleca się korzystanie z ograniczania temperatury w celu ochrony podłóg wrażliwych na temperaturę, takich jak parkiety i podłogi laminowane. **Ustawienie fabryczne to 40°C**, należy je dostosować do maksymalnej temperatury określonej przez dostawcę podłogi. Dokonuje się tego poprzez obrót kółka na potencjometrze zgodnie ze skalą temperatury (należy zwrócić uwagę na to, w jaki sposób jest umieszczona w termostacie). Zakres ustawień dla ograniczania temperatury wynosi od 10 do 40°C.

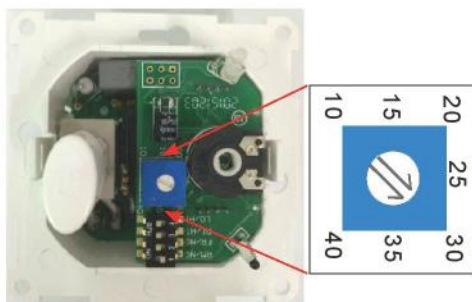

DANE TECHNICZNE:

- Napięcie znamionowe: 230 V~, 50/60 Hz
- Własny pobór mocy: < 5 W
- Maksymalne obciążenie: 16 A
- Zakres regulacji temperatury: od 10 do 50°C
- Zakres pomiaru temperatury: od 0 do 55°C
- Dokładność sterowania temperaturą: ±1°C
- Zakres ustawień czasu: od 0 do 10 minut
- Połączenia: Maksymalny przekrój kabla połączeniowego: 2,5 mm²
- Obudowa i ramka: zmniejszona palność: PC + ABS
- Wymiary: 81,5 × 81,5 × 30,4 mm (szer. × wys. × głęb.)
- Rozstaw otworów: 60 mm
- Stopień ochrony: IP 21
- Czujnik pomiarowy: NTC

Termostat nie wymaga konserwacji.

INSTRUKCJA OBSŁUGI

1. Włącznik/wyłącznik

2. Lampka kontrolna:

Czerwone światło: kable grzewcze pracują.

Czerwone migające światło: komunikat o błędzie: wskazuje, że czujnik podłogowy nie jest prawidłowo zainstalowany lub jest uszkodzony. Kable grzewcze nie będą pracować.

3. Temperaturę / przedział czasowy ustawia się poprzez obracanie pokrętki.

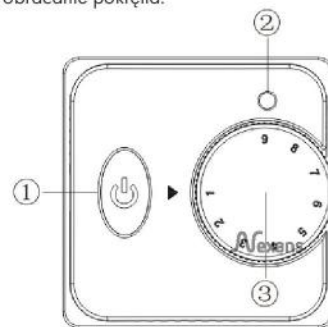

Ustawienie pokrętki	Przybliżona temp. (°C)	Przybliżony czas (min)
1	10	0
3	20	2,5
5	30	5
7	40	7,5
9	50	10

OBSŁUGA KLIENTA

W razie dodatkowych pytań po przeczytaniu tej instrukcji proszę skontaktować się z instalatorem lub usługodawcą.

GWARANCJA

Gwarancja na produkt jest ważna przez dwa (2) lata i obejmuje wady produkcyjne. Zakłada się, że produkt jest prawidłowo zainstalowany i używany. W przypadku wady produkcyjnej firma Nexans Norway AS naprawi produkt lub dostarczy nowy. Gwarancja nie obejmuje uszkodzeń spowodowanych przez wadliwą instalację lub nieprawidłowe użytkowanie.

Firmę Nexans Norway AS należy powiadomić pisemnie w terminie 30 dni od daty stwierdzenia usterki/wady. Aby gwarancja zachowała ważność, do zgłoszenia gwarancyjnego należy załączyć szczegółowy opis wady.